



JU-JITSU DIGEST CATALOG 2025-26

住実ダイジェストカタログ
〈リノベーション版〉

グループ会社

ジオリーブグループ株式会社

住宅資材販売事業



株式会社ジューテック
ジオフィット株式会社
株式会社グリーンハウザー
グッドハウザー株式会社
株式会社イワベニ
角野産業株式会社
増田住建株式会社
株式会社ひらい
ジューテック秋田株式会社

建築・工事業



ジューテックホーム株式会社
中部フローリング株式会社
ジオシャイン株式会社
株式会社丸西
ひらいホールディングス株式会社
株式会社ジャパンマーケティング
ひらいリノベーション株式会社
丸山工業株式会社

ITシステム・物流事業



オフィスオペレーション株式会社
ジューエル運輸株式会社
株式会社オオタ陸運

業績ハイライト

ジオリーブグループ株式会社(連結)

売上高

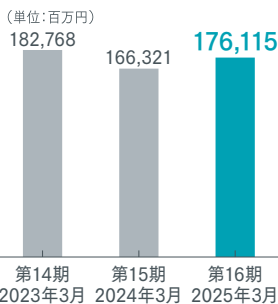

営業利益

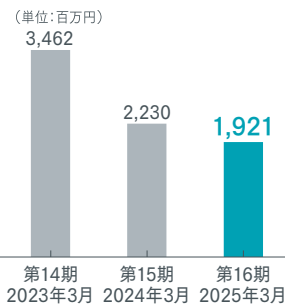

経常利益

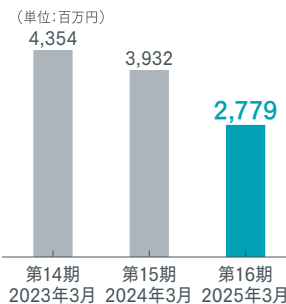

親会社株主に帰属する当期純利益

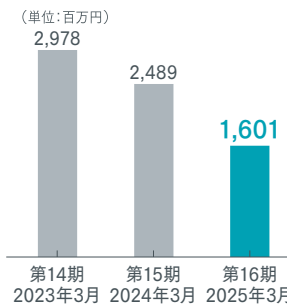

会社概要(株式会社ジューテック)

商号	株式会社ジューテック(JUTEC Corporation)
創業	1923年(大正12年)9月15日
設立	1952年(昭和27年)9月11日
資本金	8億5,000万円
事業内容	住宅総合資材及び工業用資材の販売、並びに施工付販売
代表取締役	代表取締役会長 足立 建一郎 代表取締役社長 花上 稔
本社	東京都港区新橋六丁目3番4号 URL: https://www.jutec.jp/
従業員数	773名(2025年3月31日現在)※臨時従業員を含む
取引銀行	みずほ銀行/横浜銀行/三井住友銀行/北陸銀行/りそな銀行/ 三菱UFJ銀行/千葉銀行/三井住友信託銀行/商工組合中央金庫/ 農林中央金庫

建設業の許可	国土交通大臣 許可(般-02) 第017123号
FSC® - COC	認証番号 SGSHK-COC-006012 ライセンス番号 FSC-C005361
PEFC-COC	認証番号 SGSJP-PEFC-COC-1033 ライセンス番号 PEFC/31-31-51

連絡先

2025年10月1日現在

●株式会社ジューテック

東北営業部

- 青森営業所** 〒030-0137 青森県青森市御町2-13 TEL:017-764-2121 FAX:017-764-2135
- 仙台営業所** 〒983-0034 宮城県仙台市宮城野区扇町5-9-12 TEL:022-782-6411 FAX:022-782-6263
- 郡山営業所** 〒963-0547 福島県郡山市喜久田町卸3-27-1 TEL:024-963-1161 FAX:024-963-1162

関東営業部

- 宇都宮営業所** 〒329-1104 栃木県宇都宮市下岡本町1796 TEL:028-688-7288 FAX:028-688-0263
- 高崎営業所** 〒370-0813 群馬県高崎市本町146-1 本町ウエストビル 1階 TEL:027-320-9801 FAX:027-320-9811
- 熊谷営業所** 〒360-0217 埼玉県熊谷市上根549-1 TEL:048-588-2811 FAX:048-588-4557
- さいたま営業所** 〒337-0051 埼玉県さいたま市見沼区東大宮5-30-12 TAKADAビル 6階 TEL:048-638-2952 FAX:048-793-4961
- 新潟営業所** 〒950-0963 新潟県新潟市中央区南出来島1-13-3 TEL:025-284-6391 FAX:025-285-4116
- 長野営業所** 〒381-2205 長野県長野市青木島町大塚1106 TEL:026-283-9540 FAX:026-283-9548
- 松本出張所** 〒390-0851 長野県松本市島内3506 インベリアルプラザ松島201号室 TEL:0263-40-3863 FAX:0263-40-3869

首都圏第一営業部

- 東京業務推進チーム** 〒105-0011 東京都港区芝公園2-4-1 芝パークビルB館 14階 TEL:03-4582-3373 FAX:03-5408-5112
- 東京営業所** 〒105-0011 東京都港区芝公園2-4-1 芝パークビルB館 14階 TEL:03-4582-3373 FAX:03-5408-5112
- 城北営業所** 〒105-0011 東京都港区芝公園2-4-1 芝パークビルB館 14階 TEL:03-4582-3385 FAX:03-5408-5140
- 西東京営業所** 〒182-0033 東京都調布市富士見町1-21-7 TEL:042-499-6644 FAX:042-499-6211
- 多摩営業所** 〒190-0012 東京都立川市曙町2-34-13 オリンピック第3ビル 8階 TEL:042-399-5500 FAX:042-512-6990
- 千葉営業所** 〒260-0013 千葉県千葉市中央区中央3-3-1 フジモト第一生命ビル 8階 TEL:043-202-7875 FAX:043-202-3055
- 千葉北営業所** 〒277-0831 千葉県柏市根戸206-3 北柏ビル 3階 TEL:04-7137-0019 FAX:04-7137-3345
- 水戸営業所** 〒311-1251 茨城県ひたちなか市山崎165 TEL:029-265-5300 FAX:029-265-5321

首都圏第二営業部

- 横浜営業所** 〒224-0035 神奈川県横浜市中区新栄町12-8 TEL:045-593-0011 FAX:045-593-0048
- 横浜南部営業所** 〒236-0003 神奈川県横浜市金沢区幸浦1-15-22 TEL:045-774-0011 FAX:045-774-0010
- 相模原営業所** 〒252-0143 神奈川県相模原市緑区橋本7-4-16 TEL:042-772-8668 FAX:042-771-9988
- 平塚営業所** 〒254-0014 神奈川県平塚市四之宮4-18-19 TEL:0463-55-8800 FAX:0463-55-8803
- 静岡営業所** 〒426-0002 静岡県藤枝市橋内984-2 TEL:054-645-6355 FAX:054-645-7433
- 静岡東営業所** 〒410-0062 静岡県沼津市宮前町11-2 TEL:055-921-7101 FAX:055-923-0439
- 浜松営業所** 〒431-0202 静岡県浜松市西区坪井町4666 TEL:053-447-1401 FAX:053-447-1996

西日本営業部

- 名古屋営業所** 〒485-0059 愛知県小牧市小木東2-172 TEL:0568-74-7601 FAX:0568-74-7313
- 関西営業所** 〒570-0003 大阪府守口市大日町3-1-9 城戸大日ビル 5階 TEL:06-6780-5835 FAX:06-6780-5845
- 関西営業所 神戸営業所** 〒651-2271 兵庫県神戸市西区高塚台4-3-9 TEL:078-996-1725 FAX:078-996-1260
- 福岡第一営業所** 〒812-0892 福岡県福岡市博多区東那珂2-2-16 TEL:092-431-7747 FAX:092-473-6774
- 福岡第二出張所** 〒812-0892 福岡県福岡市博多区東那珂2-2-16 TEL:092-431-7747 FAX:092-473-6774

特販営業部

- 特販推進第一チーム** 〒105-0004 東京都港区新橋6-3-4 2階 TEL:03-4582-3363 FAX:03-5408-1171
- 特販推進第二チーム** 〒105-0004 東京都港区新橋6-3-4 3階 TEL:03-4582-3364 FAX:03-5408-1172
- 積算・管理チーム** 〒105-0004 東京都港区新橋6-3-4 3階 TEL:03-4582-3366 FAX:03-5408-1174
- 特販第一営業所** 〒105-0004 東京都港区新橋6-3-4 3階 TEL:03-4582-3364 FAX:03-5408-1172
- 特販第二営業所** 〒105-0004 東京都港区新橋6-3-4 2階 TEL:03-4582-3363 FAX:03-5408-1171
- 特販第三営業所** 〒105-0004 東京都港区新橋6-3-4 3階 TEL:03-4582-3365 FAX:03-5408-1173
- さいたま特販営業所** 〒337-0051 埼玉県さいたま市見沼区東大宮5-30-12 TAKADAビル 6階 TEL:048-638-2953 FAX:048-797-5191
- 横浜特販営業所** 〒221-0052 神奈川県横浜市神奈川区栄町1-1 KDX横浜ビル 2階 TEL:045-453-0261 FAX:045-453-0283
- 外装建材営業所** 〒221-0052 神奈川県横浜市神奈川区栄町1-1 KDX横浜ビル 2階 TEL:045-453-0116 FAX:045-453-7002

開発営業部

- 開発推進第一チーム** 〒105-0011 東京都港区芝公園2-4-1 芝パークビルB館 14階 TEL:03-4582-3370 FAX:03-5408-5158
- 開発推進第二チーム** 〒105-0011 東京都港区芝公園2-4-1 芝パークビルB館 14階 TEL:03-4582-3370 FAX:03-5408-5169
- 開発第一営業所** 〒105-0011 東京都港区芝公園2-4-1 芝パークビルB館 14階 TEL:03-4582-3371 FAX:03-5408-5158
- 開発第二営業所** 〒105-0011 東京都港区芝公園2-4-1 芝パークビルB館 14階 TEL:03-4582-3372 FAX:03-5408-5169
- 開発第三営業所** 〒105-0011 東京都港区芝公園2-4-1 芝パークビルB館 14階 TEL:03-4485-5503 FAX:03-5408-5158
- 開発第四営業所** 〒105-0011 東京都港区芝公園2-4-1 芝パークビルB館 14階 TEL:03-4485-5504 FAX:03-5408-5169
- 大阪開発営業所** 〒564-0063 大阪府吹田市江坂町1-13-41 江坂NKビル 6階 TEL:06-7175-1506 FAX:06-6378-3150
- 福岡開発営業所** 〒812-0011 福岡県福岡市博多区博多駅前1-11-14 博多プレイスワン 3階 TEL:092-518-1416 FAX:092-475-6300
- 札幌開発出張所** 〒003-0030 北海道札幌市白石区流通センター6-2-5 TEL:011-801-1350 FAX:011-801-1351
- 仙台開発出張所** 〒983-0034 宮城県仙台市宮城野区扇町5-9-12 TEL:022-782-6884 FAX:022-782-6885
- 名古屋開発出張所** 〒451-0051 愛知県名古屋市中区則武町4-3-12 NRSさくらビル 6階 FAX:052-571-7720
- 広島開発出張所** 〒730-0037 広島県広島市中区中町7-22 住友生命広島平和大通りビル 6階 TEL:082-545-7855 FAX:082-246-4566

リテール営業部

- リテール推進チーム** 〒337-0051 埼玉県さいたま市見沼区東大宮5-30-12 TAKADAビル 7階 TEL:048-638-2954 FAX:048-872-6981
- リテール開発チーム** 〒337-0051 埼玉県さいたま市見沼区東大宮5-30-12 TAKADAビル 7階 リテール推進チーム 業務センターまでご連絡ください。
- 東日本営業所** 〒337-0051 埼玉県さいたま市見沼区東大宮5-30-12 TAKADAビル 7階 TEL:048-638-2954 FAX:048-872-6981
- 西日本営業所** 〒496-8001 愛知県愛西市勝幡町小玉出2000 TEL:0567-28-8501 FAX:0567-28-8700
- 北陸営業所** 〒920-0211 石川県金沢市湊2-111 TEL:076-238-8775 FAX:076-238-8778
- 北陸営業所 積算センター** 〒920-0211 石川県金沢市湊2-111 TEL:076-238-1450 FAX:076-290-2013

ジョリーグループ

●株式会社グリーンハウザー

- 本社** 〒983-0013 宮城県仙台市宮城野区中野字小袋田1 8番1 TEL:022-254-4170 FAX:022-254-2567
- 大宮事業所** 〒981-3604 宮城県黒川郡大衡村駒場字彦右衛門橋2 3-1-1 TEL:022-344-3120 FAX:022-344-3128
- 札幌支店** 〒006-0832 札幌市手稲区曙2条4丁目1-7-0 TEL:011-686-3881 FAX:011-686-3889

●ジオフィット株式会社

- 本社** 〒920-0211 石川県金沢市湊2-1-1-1 TEL:076-238-8770 FAX:076-238-8400
- 富山営業所** 〒939-0287 富山県射水市赤井8番8番地 TEL:0766-52-0088 FAX:0766-52-4884

●角野産業株式会社

- 本社** 〒590-0833 大阪府堺市堺区出島海岸通4-5-2-9 TEL:072-247-0011 FAX:072-247-0016
- 岸和田営業所** 〒596-0012 大阪府岸和田市新港町7-1-11 TEL:072-437-6006

●株式会社イワベニ

- 本社** 〒020-0133 岩手県盛岡市青山1-18-8 TEL:019-647-0155 FAX:019-647-0159
- 業務部倉庫課** 〒020-0835 岩手県盛岡市津志田15地割5-8-1 TEL:019-638-9221 FAX:019-638-9251

●グッドハウザー株式会社

- 本社** 〒344-0102 埼玉県春日部市西宝珠花6 1 8 TEL:048-748-2211 FAX:048-748-2212
- 厚木営業所** 〒243-0807 神奈川県厚木市金田4 0 5-2 TEL:046-296-6350 FAX:046-296-6352

●ジューテックホーム株式会社

- 本社** 〒224-0035 神奈川県横浜市中区新栄町4-1 TEL:045-595-3222 FAX:045-595-3250

沿革

すべては、関東大震災の復興を願う思いからはじまった。

1923

9月15日、ベニア商会開業。関東大震災後の復興建築資材として、ベニヤ板が大量に使用されるようになり、一挙に普及。各ベニヤ工場と特約販売契約を結び、各社の特徴あるベニヤ板を一店に集め、需要者の便に共し発展した。



創業者 足立建次



関東大震災

1935

合名会社ベニア商会に改組。

1952

株式会社ベニア商会に組織変更。

【世の中の出来事】 ・日米安全保障条約発効。



昭和29年 本社付近の風景

1960

販路の拡大、市場の多角化が進むに伴い、大卒者の大量採用による人材の確保と、営業拠点の確保に努める。東京、札幌、浜松に営業所を開設。

【世の中の出来事】 ・カラーテレビ放送始まる。高度経済成長期に突入。



昭和37年 本社ビル

1962

東京都港区新橋に本社ビル落成(鉄筋6階建)

1964

一番会結成。この頃から、造船、車両、弱電、楽器などの工業用の新分野へも進出。

【世の中の出来事】 ・新潟地震。東海道新幹線開通。東京オリンピック開催。

1965

コンクリート型枠専門会社、日本プライホーム株式会社設立、型枠用合板を日本全国に普及させた。

【世の中の出来事】 ・朝永振一郎ノーベル物理学賞受賞。名神高速道路全線開通。ミニ・スカートが流行。国鉄主要駅に「みどりの窓口」を開設。
・日本の総人口が一億人を突破。ビートルズ来日。

1969

日本ベニア株式会社に社名変更。

【世の中の出来事】 ・アポロ11号が月面着陸に成功。東名高速道路が全線開通。



昭和44年 福岡営業所を開設

1989

念願の売上高1,000億円を突破。業界のトップ企業として地盤を固める。

【世の中の出来事】 ・昭和天皇崩御。平成と改元。新型間接税「消費税」が導入される。ベルリンの壁崩壊。中国・天安門事件。

1993

創業70周年。帝国ホテルで記念式典を開催。新たな「創業元年」としてさらなる飛躍を誓った。

【世の中の出来事】

・クリントン大統領就任。宮沢内閣解散・総選挙。自民党分裂。細川政権が発足した。



日本ベニア70周年記念 社員決起大会



平成5年 当時の日本ベニア本社風景

1999

株式会社クワザワ、越智産業株式会社と三社業務提携を締結、NESTグループ誕生。

【世の中の出来事】 ・欧州単一通貨ユーロ誕生。



NESTグループ誕生

2000

日本証券業協会(現東京証券取引所JASDAQスタンダード)に株式上場。

【世の中の出来事】 ・三宅島火山噴火。都営大江戸線全線開通。シドニー・オリンピック開催。

2002

日本ベニア株式会社と丸長産業株式会社が合併し、株式会社ジューテックが誕生。

【世の中の出来事】 ・ノーベル賞国内初のダブル受賞。拉致被害者5人が日本へ帰国。EU域内12カ国、通貨をユーロに統合。ソルトレイクシティ・オリンピック開催。

2004

株式会社ヤマキと合併。

【世の中の出来事】 ・新潟県中越地震発生。スマトラ島沖地震発生。営団地下鉄が民営化され、東京メトロになる。



株式会社ジューテック 誕生

2005

株式会社イシモクを設立。

【世の中の出来事】 ・愛知万博「愛・地球博」開催。郵政民営化法案が可決。日本の人口が戦後初めて減少。耐震強度の偽装が次々と発覚。

2007

株式会社ジューテック5周年記念事業として、ジューテックの森林(もり)づくりを開始。

【世の中の出来事】 ・東京ミッドタウン開業。社会保険庁の年金記録漏れ問題発生。日本郵政グループ発足。新潟県中越沖地震発生。



ジューテックの森林(もり)

2009

FSC-COC認証を取得。

株式移転により持株会社体制に移行し、ジューテックホールディングス株式会社を設立。当社株式をジャスダック証券取引所(現東京証券取引所スタンダード市場)に上場。PEFC-COC認証を取得。

【世の中の出来事】 ・バラク・オバマ氏が米大統領に就任。裁判員制度スタート。米GM、経営破綻。衆院選で民主党勝利、政権交代。



平成21年 FSC 認証取得

2015

グッドハウザー株式会社を設立。

【世の中の出来事】 ・日本人2氏がノーベル生理学・医学賞、物理学賞を受賞。北陸新幹線開業。ラグビーワールドカップで日本3勝。

2016

静岡ベニア株式会社を吸収合併

【世の中の出来事】 ・熊本地震発生。リオデジャネイロオリンピック開催。大隅東工大栄誉教授がノーベル生理学・医学賞受賞。

2017

東京証券取引所市場第二部へ市場変更(3月)
東京証券取引所市場第一部銘柄に指定(9月)



市場第一部指定

2018

株式会社イワベニを子会社化。

ユニマテック株式会社より同社のホームセンター向けDIYベンダー事業を譲り受ける。

2022

東証一部上場から東証スタンダード市場上場へ。

2023

東京都港区新橋に新本社ビル落成。

創業100周年。

新たな企業理念を掲げるとともに持株会社であるジューテックホールディングス株式会社がジオリーブグループ株式会社に商号変更。



ジオリーブグループ株式会社



新社屋外観



新社屋オフィス内

2024

ジオシャイン株式会社を設立。

2025

株式会社オオタ陸運を子会社化。

重要施策

住まいを、実りあるものに。

快適で豊かなライフスタイルをお届けしたい。住実 は多様化する様々なニーズにお応えします。

当社グループのプライベートブランド“住実”は内装建材・住宅設備機器・安心安全な資材など多くの商品を品揃えしております。

省エネ、創エネ、蓄エネなどのZEH・レジリエンス商品



ライフスタイルに合わせたインテリア商品



環境や安全性にも配慮された内装建材商品



工期や用途にあわせた外装・基礎まわり商品

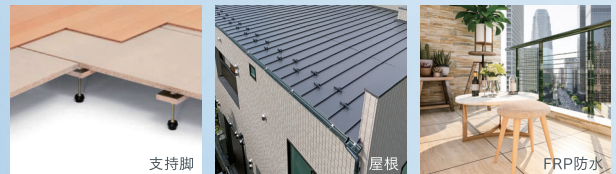

現場での安心、安全性を高める養生材商品



暮らしを便利、快適にする住宅設備商品



外観にも配慮された外部・エクステリア商品



安心、安全な生活をお届けする安心安全商品



住実商品は
WEBカタログでチェック!

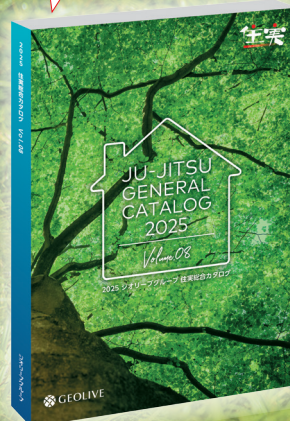

カタログを
スマホで
かんたん
ダウンロード



住実ecoアップサイクルへの取組み

「もったいない」の意識を大切に、今までの考えでは商品化できない材料・天然資源などをアップサイクル(創造的再利用)した製品です。日本の森林を守ることにつながり、地球温暖化防止にも貢献します。

「伐採する、使う、植える」という循環利用が可能な国産材を基材にした床材。あまり利用されていなかった「白樺」の価値を見直し、資源の有効利用をします。

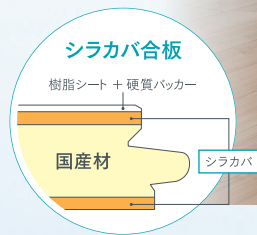

住実eco シラカバフロア(メーブルF)

住実eco

「植林木・国産材・認証材」をキーワードに新たに**住実eco**というブランド名でラインアップを拡充しました。

森林資源の循環活用を目指します



針葉樹クロス下地合板 住実ガイナー

国土交通大臣認定
取得

木造軸組工法

大壁床勝ち仕様 壁倍率 **3.7** 倍
大壁床勝ち入隅仕様 壁倍率 **3.5** 倍

12.5mm × 910mm × 1,820mm

- 室内側に住実ガイナーを使用することで、耐震等級取得に有効活用できます
また耐力壁が増え、大開口がとりやすくなります
- 筋交い仕様と比較し、省施工、断熱材施工も容易です
- 釘ピッチ印刷により、直感的な施工が可能です



秋田杉柾目フローリング

「住実」検索で住実 (プライベートブランドのご紹介をしております)

Ju-Jitsu



OSUSUME DIGITAL CATALOG

\ さわってわかる! / 住実デジタル カタログ

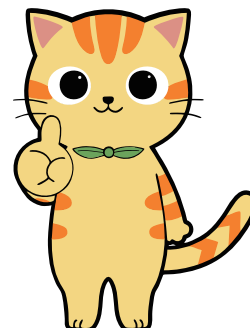

住実カタログをパソコンやタブレットなどでご覧いただけるのが住実デジタルカタログ「デジカタ」です。豊富なラインナップに加え、欲しいところだけをプリントアウト、検索も簡単です。本冊子と併せて、ぜひご活用ください。

- 3D画像を自由自在に操作!
- カラーシミュレーションで施工イメージを確認
- オリジナルフロア3アイテムと住実eco商品をピックアップ!



デジカタは
こちらから!

住実 検索

建材や住宅設備など住まいづくりの「欲しい!」を豊富に品揃え。最新号ではペット特集もご紹介!

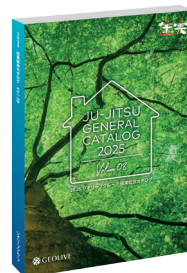

そもそも、住実って何?

住実

Ju-Jitsu

快適で豊かなライフスタイルをお届けする、プライベートブランドシリーズ
内装建材・住宅設備機器・安心安全な資材など多くの商品を品揃えしています。

●環境や安全性にも配慮されたフロアをピックアップ



住実eco シラカバフロア

シラカバに新しい価値を。アップサイクル発想の環境配慮型フロア



ネクストプレシャス®

目地の細部まで、ひたむきに「美」を探求したフロア



グランプレシャス®

無垢床の高級感と合板の機能性を両立した最高級のフロア

●ジオリーブグループ主力商品の「合板」を知る

そもそも、住実ecoとは?

環境に優しく、住まいやものづくりを支える住実eco 合板の魅力をお伝えします。



Contents

インテリア	
生活雑貨 タワー	9

内装建材	
グランプレシャス®	11
ネクストプレシャス®	13
シラカバフロア	15
Canaeru R-Design	17
Canaeru C-Design	18
床暖房 ツツミダンデー	19
パネル式床暖房 ゆかい〜な	20
間仕切プレイススウィング	21
住実システムボード	23
住実システムボード シングル柵柱セット	24
枕柵セット 片側オープンプラン	25
可動柵板セット A タイプ	26
可動柵板セット B タイプ	27
住実ボンド	28
住実ボンド (S 夏用 /W 冬用)	28
住実ボンド U	29
ボンド 床職人® アプリバック®/ ボンド KU928C-X 2way バック®	29

養生材	
住実床まもるくん®	30

住宅設備	
住実キッチンパネル	31
マグビタボード®	33
BLAVO. タオルハンガー	34
MAGschale® マグシャーレ	34
3ロガス ビルトインコンロ ウィズナ	35
3ロガス ビルトインコンロ リブラ	35
グリル調理容器 ラ・クックグラン	35
3ロガス ビルトインコンロ	36
2ロガステーブル	36
2ロガステーブル (グリル無し)	36
食器洗い乾燥機 (取替・後付用タイプ)	37
スタンダード レンジフード	38
シンプル レンジフード	38
レンジフード	39
みず工房 クローレ	40
みず工房 クリーン	40
スタイリッシュシャワールーム	41
シャワールーム	42
浴室換気乾燥暖房機 (セラミックヒーター型)	43
浴室換気乾燥暖房機	44
涼風暖房機	44

抗菌樹脂柵	45
三方柵複合タイプ	45
四方柵浴室用バリアフリータイプ	46
四方柵浴室用ムクタイプ	46
造作板	46
ガス衣類乾燥機 乾太くん	47
洗面化粧台 V シリーズ	48
とめーる君	51
ランドリー可動柵	52
住実洗濯機用防水バン	53
住実排水トラップ	54
トイレ上部収納	55
住実トイレセット	56
ウォシュレット® 一体形便器 ZJ1・ZR1	57
温水洗浄便座	59
ガス風呂給湯器 (おいだき付)	60
ガス給湯器 (おいだき無)	60
スマホで外でもドアホン	61
家じゅうどこでもドアホン	61
テレビドアホン	61
ワイヤレステレビドアホン	61
LED 照明 (マンション専有部)	62
LED キッチンシーリングライト 引掛シーリング専用	63
LED キッチン手元灯 コンセント付	63
GX53 口金ランプ交換型 LED 照明シリーズ	63
LED シーリングライト 5.0Q シリーズ	64
LED シーリングライト クリアフレーム	64
LED シーリングライト 和風角形	64
6畳用シーリングライト	65
10畳用シーリングライト	65
ワイヤレススピーカー内蔵 Bluetooth シーリングライト	65
ルームエアコン (ハイグレード)	66
ルームエアコン (スタンダード)	66

外部・エクステリア	
内窓 ブラマードU	67
内窓 インプラス	68
外窓交換 マドリモ	69

安心・安全	
住宅用火災警報器 単独型・90 ミリサイズ	70
住宅用火災警報器 無線式連動型・100 ミリサイズ	70
防災グッズ	71
電動エアベッド	71

※本カタログの価格は全て税抜価格です。



住実が、シンプルデザインのオリジナル家庭用品メーカー
山崎実業とコラボレーション。

品名
生活雑貨 towerシリーズ

>> インスタフォロワー 127万人超

SNSでたびたび話題になるなど、主婦層をはじめ、
多くの方に広くご使用いただいております。

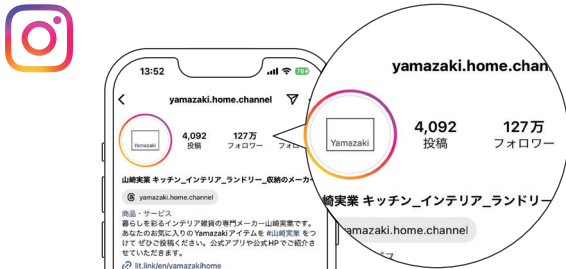

>> 2,000を超える幅広いラインナップ

自宅から公共施設まで
様々なシーンで活躍する商品を揃えております。

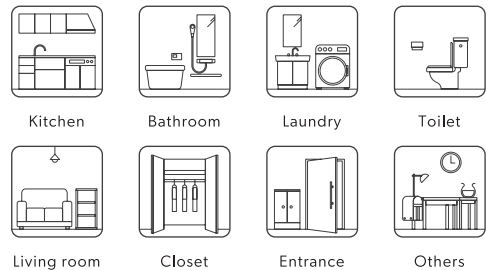

■ 新築業者様、賃貸・不動産業者様、リフォーム業者様など、住宅に関わる様々な業態でも取り扱いが広がっております。



モデルルーム備品



標準仕様組み込み



オプション品



成約特典



イベントなどの記念品

Kitchen

使い勝手の良さが嬉しいキッチングッズ



Bathroom

シンプルで美しいデザインの便利アイテム



Laundry

マグネットを利用した省スペースな収納



Sanitary

機能的で清潔感のある空間を



Interior

居心地を最上級にするアイテム



Entrance

シンプルでスタイリッシュな傘立て



Ironing board

創業より70年かけて追及し続けるアイロン台



グランプレシャス®

デジカタは
こちらから!



【ペット対応防滑塗装】【抗ウイルス・抗菌仕様】



>> グランプレシャス®の特徴

Grand : 壮大な, 豪華な
Precious : 貴重な, 大切な

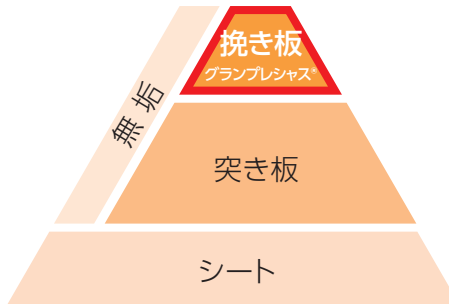

数ある銘木の中から厳選・加工した挽板を使用して木の美しさを際立たせた最高峰のフローリングです



■ 素材の素晴らしさ

グランプレシャス®の表面化粧材には、確かな鑑識眼によって吟味・調達された魅力あふれる“銘木”を使用。



■ ずっと安心の床暖房対応

(大手都市ガス会社認定)
挽き板の床材に起こりやすいのが、隙や割れといった床暖房時のトラブル。グランプレシャス®は、大手都市ガス会社の施設において過酷な条件下で耐久試験をクリアし、暖房仕上りとしての認定を受けているので安心してお使いいただけます。



■ RUSTIC OAK パテ充填処理

RUSTIC OAKには、木材の個性を活かしながらも、実用上問題がないようにするために、穴あき部にはパテによる補修を施しています。パテの選定と独自の加工技術により、パテやせ・割れ・塗膜密着の課題をクリアし、床暖房でも安心して使っていただけます。



■ 触感とメンテナンス性を両立

グランプレシャス®は、これまで難しかった、銘木の風合い(木味)そのものの感触と、摩耗・汚れなどへの耐久性を両立した塗装を施すことにより実現しました。無垢フローリングのような煩わしいメンテナンス不要のフリーワックスです。

※ SIAA の抗ウイルス・抗菌基準をクリア

無機系の抗ウイルス・抗菌剤を配合した新塗装を施すことで、(一社) 抗菌製品技術協議会 (SIAA) による抗ウイルスマークと抗菌マークを取得しています。

※天然木無垢材挽き板(2mm厚)を使用。

■ 3Pタイプ (溝ピッチ約100mm)

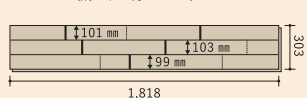

※ 8~12ピースでデザインしております。

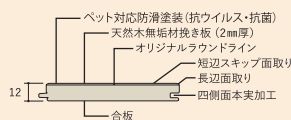

Free Wax フリーワックス

△ 平滑で木味を活かす艶になっていますので、ワックスがけは必要ありません。

しかし、傷が気になる場合や、継続的にワックスがけを希望される場合は、弊社推奨のワックスがけが可能です。但し、ワックスをかけた場合は、表面がワックスの皮膜になり、艶や抗ウイルス・抗菌性能など、塗装本来の性能が発揮できなくなります。

- リンレイ製 ハイテクフローリング コートつや消し40
- リンレイ製 ノンブライト
- リスダンケミカル製 ナチュラルク

HARD MAPLE

ハードメイプル



品番	定価
GP001B	64,000円/梱



北アメリカの五大湖周辺を原産地とするハードメイプル。日本ではカエデとして知られるこの木は、硬く粘りがあり、衝撃にも強いことから、ボーリング場のレーンやバスケットボールのコート、また元メジャーリーガーのホームランバッター、バリー・ボンズ愛用のバットにも使われていたとか。こうして見ると、北アメリカの文化と密接に関係しているようです。そう言えばメイプルはダンスホールの床材としても広く活用されています。五大湖周辺の代表的な都市・シカゴがミュージカルやダンスの盛んな土地柄であることも無関係ではないかも知れません。自然の趣が生きた木目の美しいこの床の上で、たまにはご夫婦で踊ってみるのも素敵ではないでしょうか。

BLACK WALNUT

ブラックウォルナット



品番	定価
GP002B	80,000円/梱



ブラックウォルナットの学名Juglans(ユグランス)は、ラテン語で“ジュピターの実”を意味します。ジュピターとは古代神話に登場する“全能の神”のことで、その住まいはクルミの樹の上にあったとか。ヨーロッパではルネッサンス時代より最高級の家具材としての地位を確立し、17世紀から18世紀にかけては家具史において「ウォルナット時代」と呼ばれるほど人気を独占し、時を超えて人々を魅了しつづけています。

OAK

オーク



品番	定価
GP003B	64,000円/梱

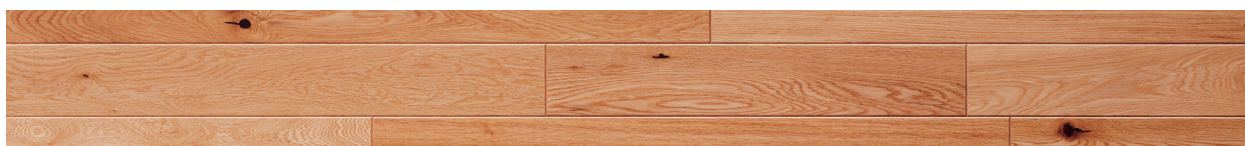

雄大な樹形と強い生命力によって、ヨーロッパでは古代ギリシャ時代から「キング・オブ・フォレスト (森の王)」と尊称されてきました。その力強さを感じられるキャラクターをふんだんに採用したのが RUSTIC オーク。柾目面の放射組織に横縞状の斑となって現れるシルバークレイン(虎斑)や、樹皮が傷ついたとき癒そうとしてできるバークポケット(入り皮)など、オークの存在感をダイレクトに感じられ、キャラクターの個性を生かしたデザインです。

>>Character ひとつとして同じものはない。迫力ある木の個性たち



シルバークレイン(虎斑)



カーリーキ

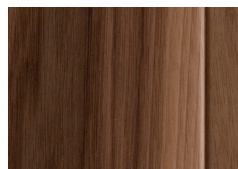

サップウッド(白太)

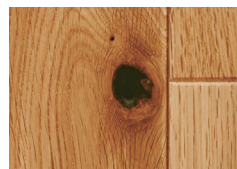

パテ充填処理

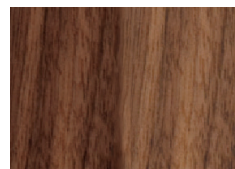

材色の経年変化

ネクストプレシヤス®

デジカタは
こちらから!



表面の質感にこだわり、幅広デザインで立体感のある貼り上がりを実現。
お手入れのしやすさも魅力です。

設計・施工情報

捨張工法

上履用

12mm厚

公的認定・業界団体に関する表記

F☆☆☆☆
JAS(複合フローリング)

4VOC
基準適合

クリーンウッド法
合法性確認済

表面素材

シート化粧 オレフィン

表面仕上げ

艶消し

機能・性能

床暖房対応	ホットカーペット対応	プラスチックキャスター対応	車イス対応	汚れがとれやすい	ワックス不要
すべりに配慮	凹み傷が付きにくい	すり傷が付きにくい	ペットの傷に配慮	低VOC	抗菌

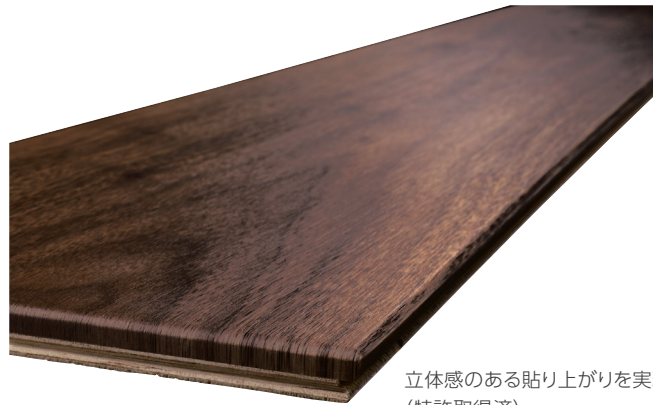

立体感のある貼り上がりを実現しました。
(特許取得済)



美しいフローリングは、技術から生まれる。
美しさを追い求め、目地という細部にこだわる。
この、ひたむきなまでの美への探求心が、
四周木口面にまで化粧を施した
革新的な技術(特許取得済)を生み出しました。

>>カラーバリエーション

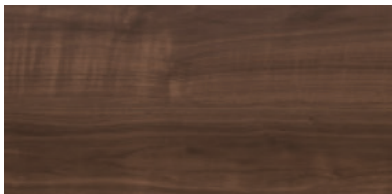

JNPO1-M03(ウォールナット柄アンバー)



JNPO1-M04(メイプル柄キャメル)



JNPO1-M05(オーク柄パールグレー)



JNPO1-M06(ペカン柄)



JNPO1-M09(オーク柄チャコール)



JNPO1-M10(ラステックオーク柄)

定価:43,900円/梱(3.2㎡入り)

サイズ	梱包・入数	梱包重量	基材	表面	縁加工	ホルムアルデヒド規制
12mm厚さ、 178×1,818mm	段ボールケース10枚 (3.2m)入り	約25kg/梱	特殊MDF+ エコ合板	シート化粧 オレフィン 四周巻き込み仕上げ	四辺本妻加工、 短辺R面取り、長辺R面取り	F☆☆☆☆JAS (複合フローリング)

>>平面図

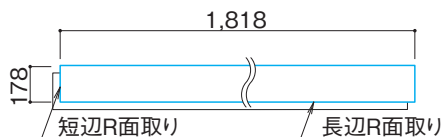

>>断面形状

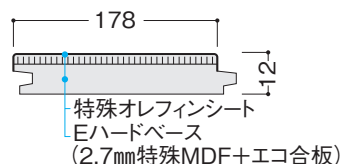

>>ネクストプレシャス® 推奨造作材

化粧シートバリエーション



JNP01-M03 <ウォールナット柄アンバー> JNP01-M04 <メープル柄キャメル> JNP01-M05 <オーク柄ペールブルー> JNP01-M06 <ペカン柄> JNP01-M09 <オーク柄チャコール> JNP01-M10 <ラスティックオーク柄>

■材料・製法の違いによりフロアーと色や質感が異なります。床材サンプルと造作材サンプルをあわせてご確認ください。

>>上り框(芯あり)造作材

高さ	色柄略記号		M03・M04・M05・M06・M09・M10
	長さ		
150mm	1,950mm	YXZ017-65	定価32,700円/梱
	2,950mm	YXZ017-97	定価44,800円/梱

>>仕様 上り框(芯あり)

サイズ: 90×150×1,950・2,950mm
梱包入数: 1本入り
基材: MDF+木質積層材
表面: 特殊オレフィンシート

>>上り框(芯あり)断面形状

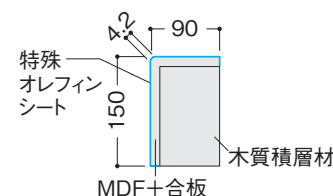

>>上り框L型造作材

高さ	色柄略記号		M03・M04・M05・M06・M09・M10
	長さ		
150mm	1,950mm	YXZ015-65	定価27,700円/梱
	2,950mm	YXZ015-97	定価37,300円/梱

>>仕様 上り框(L型)

サイズ: 12.5mm厚さ、
90×150×1,950・2,950mm
梱包入数: 1本入り
基材: MDF+合板
表面: 特殊オレフィンシート

>>上り框(L型)断面形状

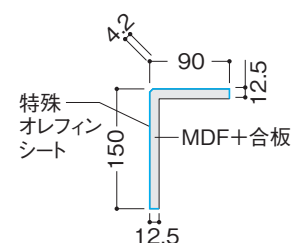

>>玄関巾木L型造作材(芯同梱)

高さ	色柄略記号		M03・M04・M05・M06・M09・M10
	長さ		
150mm	1,950mm	YXZ016-65	定価27,700円/梱
	2,950mm	YXZ016-97	定価37,400円/梱

>>仕様 玄関巾木(L型/芯同梱)

サイズ: L型: 30×150×1,950・
2,950mm
梱包入数: 1本入り
基材: L型: MDF+合板、芯材: 木質積層材
表面: 特殊オレフィンシート

>>玄関巾木(L型/芯同梱)断面形状

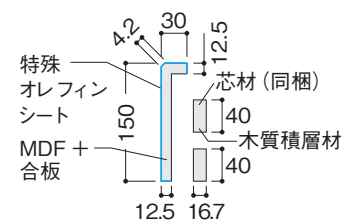

※芯材は造作材本体に固定されておりません。

ご注意 ご使用にあたり、ご注意・ご理解いただきたいこと

- ワックス掛けされますと、ワックス膜により床材表面本来の性能や質感が損なわれますので、ご承知ください。
- [*]金属製キャスターや球状キャスターは使用しないでください。キャスターの使用頻度が高い箇所は、カーペットなどを敷いて床を保護してください。

ご注意 ご採用・施工などにあたり、ご注意・ご理解いただきたいこと

- 施工前には必ず仮並べを行い、色柄のバランスを確認してください。
- 本製品は捨張り工法専用フロアーです。床下地が床として十分な強度を持つよう施工されていることを必ずご確認ください。
- 本製品を下地に固定する場合は、釘(スクリューネール38mm長さ又はフロアステーブル38mm長さ肩幅4mm以上)、捨て張り工法用ボンド併用で施工してください。釘打ちは、製品の長辺雄実部に150mmピッチで釘打ちし、短辺雄実下部に接着剤を塗布し、短辺雄実部に2箇所以上釘打ちしてください。
- 床暖房パネルの仕上げ材として使用される場合は、長辺雄実部に303mmピッチで釘打ちし、長辺および短辺雄実下部に接着剤を塗布し、短辺雄実部に2箇所以上釘打ちしてください。
- 材料切削時に発生する粉塵により、稀にくしゃみや鼻水の症状が発生する場合がございます。毒性はありませんが、マスクやメガネによる保護をして作業してください。
- 開梱時は梱包ケースの木口から引き抜かないでください。フロアー表面を傷める可能性があります。

シラカバフロア

※2026年1月より新色販売開始のため、クリエペールとクリエラスクは生産終了となります。



デジカタは
こちらから!



「伐採する、使う、植える」という
循環利用が可能な国産材を基材にした床材
あまり利用されていなかった「白樺」の価値を
見直し、資源の有効利用をします。

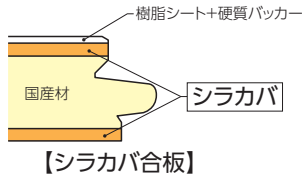

メープルフ



北海道内における白樺



シラカバ植林木(植樹45年)

住実eco アップサイクルへの取組み

「もったいない」の意識を大切に、今までの考えでは商品化できない材料・天然資源などをアップサイクル(創造的再利用)した商品です。日本の森林を守ることにつながり、地球温暖化防止にも貢献します。

森林資源の循環活用を目指します

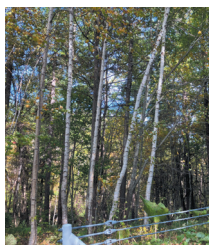

小径木



曲がり



燃料用チップ、パルプに使用

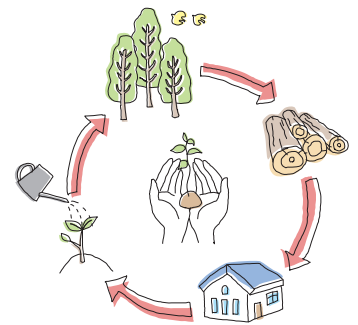

樹種そのものの風合いを高めた「フットフィール仕上げ」。
さまざまな天然木の表情と木肌を本物のように表現しました。
自然の味わいを大切に仕上げたので、
歩く時はもちろんのこと、床に座ったり、寝転んだり、
さまざまなシーンで独特の触感をお楽しみいただけます。

Foot feel



SIAAマークはISO22196法により評価された結果に基づき、抗菌製品技術協議会ガイドラインで品質管理・情報公開された製品に表示されています。

※SIAAマークは、会員以外では使用できません。
※詳細は、SIAA(抗菌製品技術協議会)ホームページをご覧ください。

対象商品	抗菌			
	抗菌剤の種類	抗菌加工方法	抗菌加工部位	SIAA登録番号
シラカバフロア	無機抗菌剤	印刷	トップコート層印刷面	JP0122397X0001G

【注意事項】 ・抗菌加工は、表面の細菌の増殖を抑制するだけで、死滅させたりするものではありません。
・SIAAの安全性基準に適合しています。



※床暖房システムの種類によって対応できないものもあります。

カラーバリエーション

※色名称の「F」はフットフィール仕上げを意味します。



EJ/カームチークF



DZ/ウォルナットF



AD/クリエチェリーF NEW



D2/メープルF



AC/クリエオークF NEW



DJ/ホワイトオーク

商品コード※□には製品色記号を入れて下さい。
□-JT2B01-MAFF

価格:32,500円/坪(3.3m²) 梱包:1ケース:6枚入り
厚み12×幅303×長さ1,818(mm)

上り框(玄関框)

見付け	2mタイプ90×150×1,950
150	3mタイプ90×150×2,950
サイズ	4mタイプ90×150×3,950
(単位:mm)	
見付け	2mタイプ90×90×1,950
90	3mタイプ90×90×2,950
	4mタイプ90×90×3,950
表面材	樹脂シート
基 材	MDF+集成材

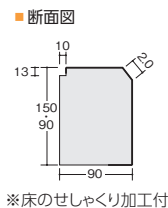

タイプ	品番	入数	定価	
見付け 150mm	2mタイプ	1本	25,000円	
				LZY□ZA12J
				LZY★A52J
				■-DA1A201-MAFG
	3mタイプ			LZY□ZA13J
				LZY★A53J
見付け 90mm	4mタイプ	1本	105,000円	
				■-DA1A301-MAFG
				LZY□ZA14J
				LZY★A54J
	2mタイプ			■-DA1A401-MAFG
				LZY□ZB12J
	▲-DA1B201-MAFG			
	LZY□ZB13J			
	▲-DA1B301-MAFG			
	LZY□ZB14J			
	▲-DA1B401-MAFG			

□: AD/クリエチェリー AC/クリエオーク
★: DZ/ウォルナット
■: EJ/カームチーク D2/メープル DJ/ホワイトオーク
▲: EJ/カームチーク DZ/ウォルナット D2/メープル DJ/ホワイトオーク

上り框(L型) NEW

サイズ	厚み 2mタイプ 105×165×1,950
(単位:mm)	3mタイプ 105×165×2,950
表面材	樹脂シート
基 材	MDF+合板

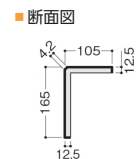

タイプ	品番	入数	定価	
見付け 165mm	2mタイプ	1本	22,000円	
				□-SADL201-MAFG
				▲-DADL201-MAFG
	3mタイプ			□-SADL301-MAFG
	▲-DADL301-MAFG			

□: AD/クリエチェリー AC/クリエオーク
▲: EJ/カームチーク DZ/ウォルナット D2/メープル DJ/ホワイトオーク

付け框(玄関幅木)

見付け	2mタイプ30×150×1,950
150	3mタイプ30×150×2,950
サイズ	見付け 2mタイプ30×90×1,950
(単位:mm)	3mタイプ30×90×2,950
表面材	樹脂シート
基 材	MDF

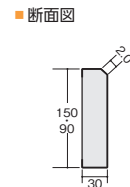

タイプ	品番	入数	定価	
見付け 150mm	2mタイプ	1本	15,700円	
				LZY□ZA22J
				LZY★A62J
				■-DA2A201-MAFG
	3mタイプ			LZY□ZA23J
				LZY★A63J
見付け 90mm	4mタイプ	1本	25,000円	
				■-DA2A301-MAFG
				LZY□ZB22J
				▲-DA2B201-MAFG
	2mタイプ			LZY□ZB23J
				▲-DA2B301-MAFG

□: AD/クリエチェリー AC/クリエオーク
★: DZ/ウォルナット
■: EJ/カームチーク D2/メープル DJ/ホワイトオーク
▲: EJ/カームチーク DZ/ウォルナット D2/メープル DJ/ホワイトオーク

床見切り材

サイズ(単位:mm)	L=2000mm
本 体	ABS樹脂+樹脂シート
ベース材	ABS樹脂
(床見切り材+ベース材)	

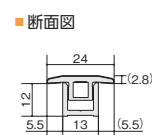

品番	入数	定価
LZY□ZA42J	1本	3,700円
LZY★A72J		
■-DA4C201-MAFG		

□: AD/クリエチェリー AC/クリエオーク
★: DZ/ウォルナット D2/メープル
■: EJ/カームチーク DJ/ホワイトオーク

マンション直貼り防音フロア

Canaeru カナエル R-Design

カナエル Rデザイン
R防音床暖45・40 / R防音45

表面：化粧シート

低VOC F★★★★ 複合フローリング(低ホルムアルデヒド) JPIC-FL57

防音	抗菌	ワックス不要	耐電気カーペット	床暖房対応
耐汚れ	耐擦りキズ	クラックレス	グリーンウッド法	合法性確認済
R防音床暖45・40のみ				

R防音床暖45:ΔLL(I)-4(推定LL-45)
R防音床暖40:ΔLL(I)-5(推定LL-40)
R防音45:ΔLL(I)-4(推定LL-45)

天然木の素材感に、使い込まれた風合いを再現。
ラスティックな雰囲気やリゾート風の演出で、
「個性的な空間」を実現します。
表面に化粧シートを使用しています。



カナエル R防音45
(R45S1E2:チェリーミディアム色)



ヒッコリーブラック色 (色: K2)



ウォールナットダーク色 (色: D2)



チェリーミディアム色 (色: E2)



オークライト色 (色: L2)



メイプルパール色 (色: P2)



メイプルミルク色 (色: M2)

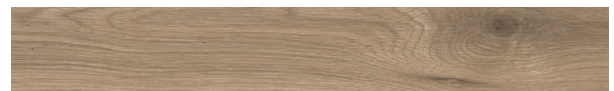

オークグレイジュ色 (色: G2)



アッシュホワイト色 (色: W2)



シナモングレイジュ色 (色: CG)



アッシュグレイジュ色 (色: AG)

■ R防音床暖45・40

基 材	合板裏溝入り・裏面クッション材
表 面	化粧シート+硬質層
表 面 仕 上 げ	ハードコート仕上げ、抗菌処理
寸 法	143×900×13・15mm
梱 包 入 数	24枚入(約3.09㎡)
防 音 性 能	軽量床衝撃音低減性能 45:ΔLL(I)-4(推定LL-45) 40:ΔLL(I)-5(推定LL-40)

断面図(mm)

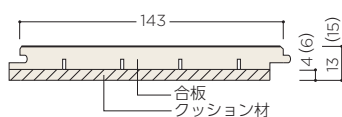

<四辺面取り加工>

■ R防音45

基 材	MDF・Mタイプ裏溝入り・裏面クッション材
表 面	化粧シート
表 面 仕 上 げ	抗菌処理、ハードコート仕上げ
寸 法	143×900×11.5mm
梱 包 入 数	24枚入(約3.09㎡)
防 音 性 能	軽量床衝撃音低減性能 ΔLL(I)-4(推定LL-45)

断面図(mm)

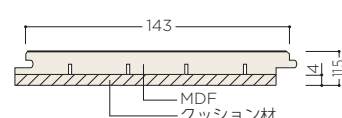

<四辺面取り加工>

品名	品番	定価
R防音床暖45・13mm厚	R45YDS1●●	48,000円/ケース
R防音床暖40・15mm厚	R40YDS1●●	56,000円/ケース
R防音45・11.5mm厚	R45S1●●	38,000円/ケース

色：●●

マンション直貼り防音フロア

カナエル C-Design

カナエル Cデザイン C防音床暖45・40 / C防音45 表面：化粧シート

低VOC F★★★★ 複合フローリング(低ホルムアルデヒド) JPIC-FL57

防音 抗菌 ワックス不要 耐電気カーペット 床暖房対応

耐汚れ 耐擦りキズ クラックレス

グリーンウッド法 合法性確認済 C防音床暖45・40のみ

どんなお部屋にもマッチする、シンプルな木質感。
ライフスタイルに合わせて、あなただけの「コンフォート空間」を実現します。
表面に化粧シートを使用しています。

- C防音床暖45:ΔLL(I)-4(推定LL-45)
- C防音床暖40:ΔLL(I)-5(推定LL-40)
- C防音45:ΔLL(I)-4(推定LL-45)

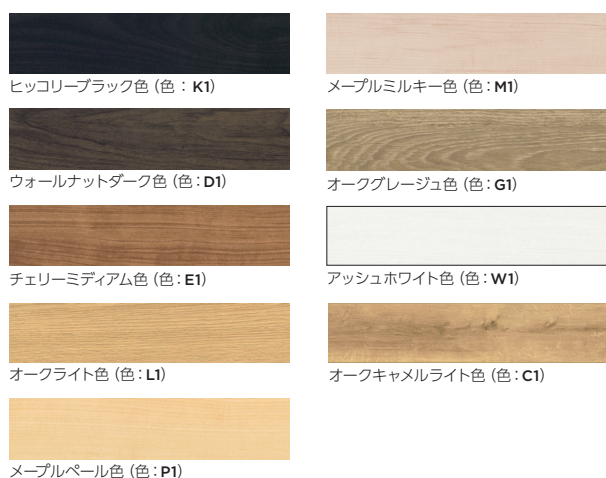

品名	品番	定価
C防音床暖45・13mm厚	C45YDSI●●	46,000円/ケース
C防音床暖40・15mm厚	C40YDSI●●	54,000円/ケース
C防音45・11.5mm厚	C45SI●●	36,000円/ケース

色：●●

■ C防音床暖45・40

基材	合板裏溝入り・裏面クッション材
表面	NEXシート(特殊加工化粧シート)+硬質層
表面仕上げ	ハードコート仕上げ、抗菌処理
寸法	143×900×13・15mm
梱包入数	24枚入(約3.09㎡)
防音性能	軽量床衝撃音低減性能 45:ΔLL(I)-4(推定LL-45) 40:ΔLL(I)-5(推定LL-40)

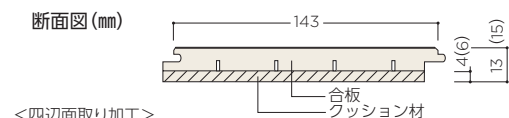

■ C防音45

基材	MDF・Mタイプ裏溝入り・裏面クッション材
表面	NEXシート(特殊加工化粧シート)
表面仕上げ	ハードコート仕上げ、抗菌処理
寸法	143×900×11.5mm
梱包入数	24枚入(約3.09㎡)
防音性能	軽量床衝撃音低減性能 ΔLL(I)-4(推定LL-45)

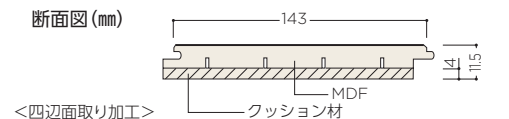

カナエル Cデザイン C防音45 Wフィット VC 表面：化粧シート

低VOC F★★★★ 複合フローリング(低ホルムアルデヒド) JPIC-FL57

すべりにくい ベット対応[汚れ] 防音

抗菌 ワックス不要 耐汚れ

耐擦りキズ クラックレス 抗ウイルス

C防音45 Wフィット VC:ΔLL(I)-4(推定LL-45)

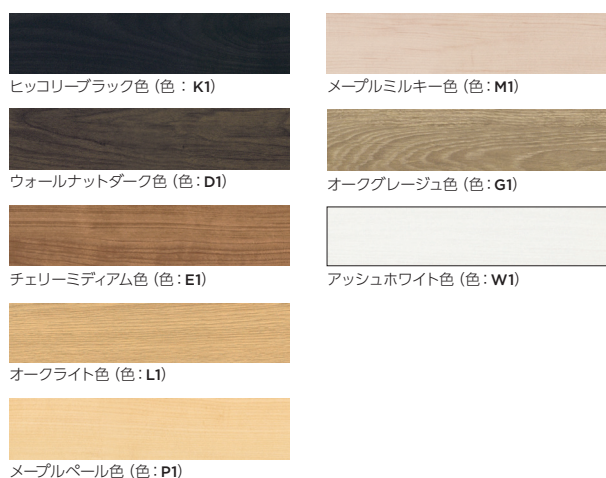

品名	品番	定価
C防音45 Wフィット VC・11.5mm厚	C45WFSIV●●	38,000円/ケース

色：●●

■ C防音45 Wフィット VC

基材	MDF・Mタイプ裏溝入り・裏面クッション材
表面	NEXシート(特殊加工化粧シート)
表面仕上げ	抗ウイルス剤配合防汚塗装、抗菌処理
寸法	143×900×11.5mm
梱包入数	24枚入(約3.09㎡)
防音性能	軽量床衝撃音低減性能 ΔLL(I)-4(推定LL-45)

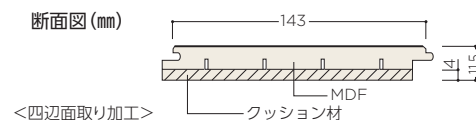

■ 関連部材 後仕上げタイプ 上り框 [付け框兼用]

品番 FA12R20●● 定価 17,000円 1,950×138×80(mm)	品番 FA12R22●● 定価 19,000円 1,950×168×100(mm)
品番 FA12R21●● 定価 28,000円 2,950×138×80(mm)	品番 FA12R23●● 定価 30,000円 2,950×168×100(mm)

色：●● 注：シートタイプですので、天然銘木単板タイプとは仕上がり感が異なります。
クス(色：KU)はありません。

床暖房 ツツミダンデー

ツツミダンデーは安全でクリーンな床暖房システムです

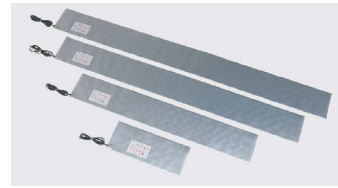

ツツミダンデーヒーター



コントローラTCI-9

>>ツツミのPTC発熱体について

PTCとは、Positive Temperature Coefficient (正温度係数)の略で、温度が上昇すると電気抵抗が増加する性質のことをいいます。この性質を利用したのが、ツツミの PTC 発熱体。適度な温度になると一定温度で安定し、快適さを保つことができるのです。

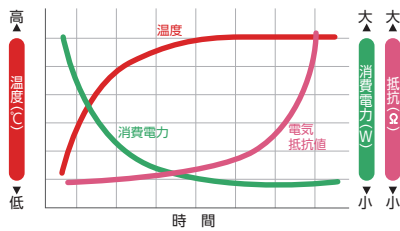

>>PTC方式の床暖房は安全です

PTC 発熱体を用いた床暖房は、自ら高温になりすぎないように制御するため、過熱防止装置などを必要としません。一定温度を保つため、低温やけどの心配も極めて低く安全です。また、一定の温度に達すると、自ら感知して発熱を抑えるため余分な放熱を防ぐことができます。

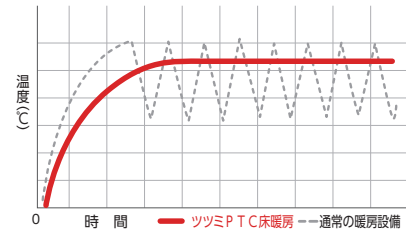

>>頭寒足熱の快適床暖房

ツツミの床暖房システムは、床からの伝導熱と輻射熱で床面を快適な温度に暖めます。そのため足もとから天井までの温度差が少なく一定に保たれるので、頭寒足熱の理想的な状態で快適な室内環境をつくれます。

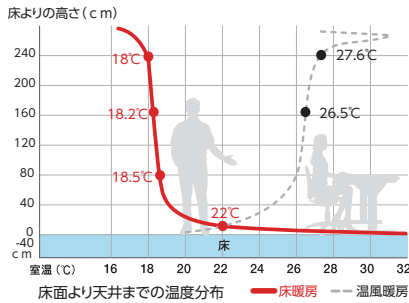

>>クリーンな遠赤外線ヒーター

遠赤外線は共振共鳴により、身体の中まで熱が浸透しやすく、健康にも非常に良いといわれています。ツツミの床暖房システムは、この遠赤外線が高効率で放射されるため、身体の内から暖めます。また、ダニ、ゴキブリなどの発生を抑え、ホコリも舞わないクリーンな床暖房です。さらに、電気式なので、給湯器やボイラーの騒音や燃焼排気ガスの発生など、環境汚染が極めて少ないのが特徴です。

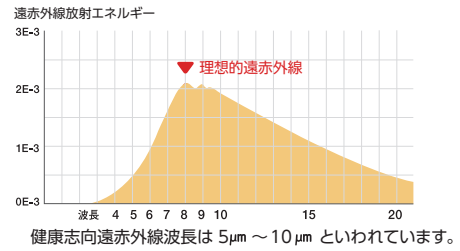

>>ツツミ床暖房はココが違います

		ツツミ床暖房システム	一般の電気式床暖房			ツツミ床暖房システム	一般の電気式床暖房
制御方法		サーモスタット・温度ヒューズの無い自己過熱抑制	機械的サーモスタット・温度ヒューズによるON・OFF温度制御方式	制御方法		サーモスタット・温度ヒューズの無い自己過熱抑制	機械的サーモスタット・温度ヒューズによるON・OFF温度制御方式
使用上の制限項目	床に振動を与える (子供の飛びはねなど)	○	×	使用上の制限項目	座布団・布団・カーペットを敷く 注: 厚いカーペットは熱伝導の妨げになりますのでご注意ください。	○	×
	水場での使用 (洗面所・流し前・脱衣所)	○	×		数時間床に物を置く	○	×
	重量物を置く	○	×		家具等による局部過熱	○	×

※床暖房システムに対するの評価でありフロア材や家具等の品質を保証するものではありませんのでご注意ください。

■レイアウトに合わせて見積りします。

≫レイアウト例 単相三線式200V

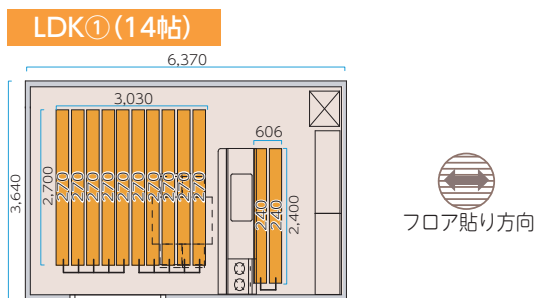

定価		570,060円
品名	TER-2NH240B	2枚/@38,640円
	TER-2NH270B	10枚/@42,960円
	コントローラTCI-9	1台/@53,500円
	スイッチ3個用	1個/@9,680円
最大消費電力(W)/定格消費電力(W)		3662W/1272W
ランニングコスト目安(1ヶ月)		約8,528円
床暖房一式		
品番	TTMYDB	

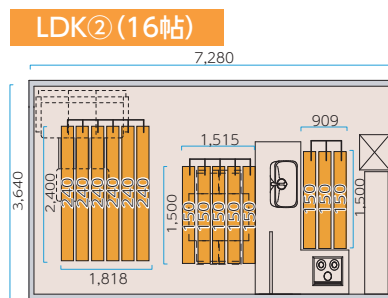

定価		503,740円
品名	TER-2NH150B	3枚/@26,090円
	TER-2NH150B	5枚/@26,090円
	TER-2NH240B	6枚/@38,640円
	コントローラTCI-9	1台/@53,500円
最大消費電力(W)/定格消費電力(W)		3016W/1056W
ランニングコスト目安(1ヶ月)		約7,071円

≫施工例

床仕上げ材を貼る前にヒーターを置くだけの簡単な施工です。

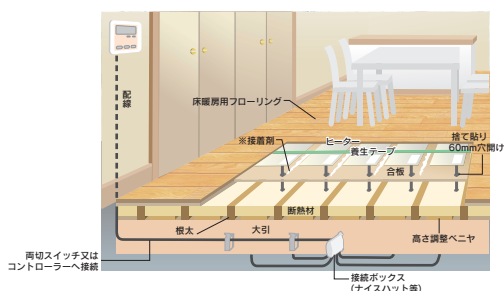

≫安心の充実保証



※制御機器は2年



●S-JET認定商品



●S-JEF認定商品

≫注意

- 商品と同梱の施工説明書をよくご覧のうえ施工をしてください。
- 電気工事はすべて電気工事士によって行ってください。
- 電気設備技術基準により漏電遮断機および過電流遮断機の取付けが義務付けられていますので必ず設置してください。

パネル式床暖房 ゆかい～な

スラブ直貼り施工が可能な電気床暖房



※制御機器は2年

≫硬質発泡ボード「ゼットロン」と一体化(厚さ9mm)

ゼットロンは湿気による伸び縮みもなく、合板の約3倍の断熱性がある画期的な素材です。表面(床暖房パネル裏面)に薄いPET不織布付きなので接着剤でスラブ下地に固定ができます。

※接着剤が硬化するまでの固定用として両面テープを併用します。床暖房パネルの表面は接着剤の全面塗布が可能です。

≫レイアウト例

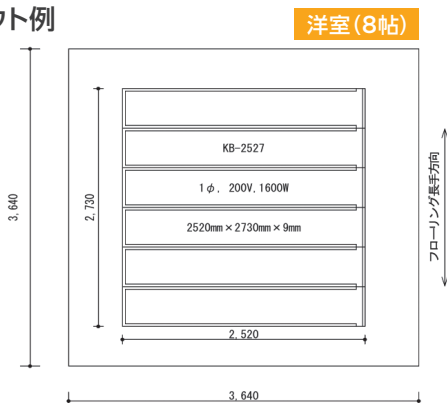

≫スラブ直貼り工法の断面図

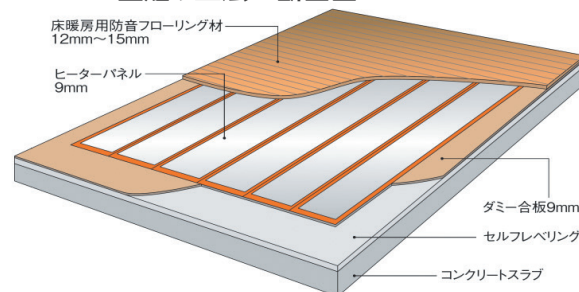

定価		411,800円
品名	KB-2527	1セット/@322,800円
	DFC-12	1台/@55,000円
	接着剤(A-8800)	1缶/@20,000円
	両面テープ(WT-530)	2巻/@7,000円
最大消費電力(W)		1600W
ランニングコスト目安(1ヶ月)		約5,106円
床暖房一式		
品番	TTMPYDB	

間仕切プレイススウィング



商品説明動画



※写真はFIX窓の手前に製品を取付けた施工例になります。屋外では使用できませんのでご注意ください。

≫上吊りレールでスムーズな走行。
「フラットガイドレール」「ノンレール」の2種類をご用意。

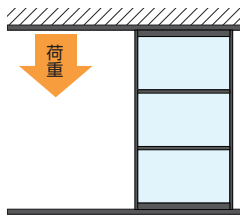

■ 上吊りレールの特長

天井面のレールでパネルを支えるため、走行がスムーズです。
※天井面にパネルの荷重がかかるため、必ず下地の強度をご確認ください。特に格納部には集中的に荷重がかかるので、しっかりとした下地が必要です。



フラットガイドレール

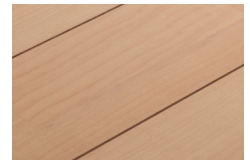

ノンレール

≫袖壁の工事がなくても取付可能な
「アウトセット(枠外天井付け)納まり」

既存の開口スペースに、袖壁の工事をしなくても引戸の取付けができます。リフォームなど後付けの場合におすすめです。 ※パネル1枚のみの対応

一般的な引戸の納まり
納めるには袖壁の工事が必要...



アウトセット(枠外天井付け)納まり
天井に取付けだけの簡単施工

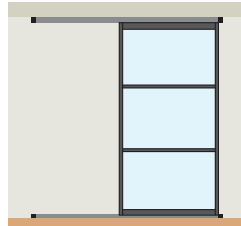

≫全製品1mm単位のオーダー製作。
既存の開口にもぴったりと納まります。

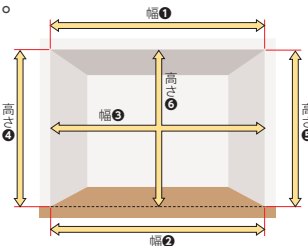
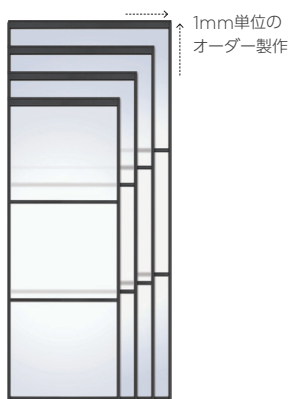

■ 幅の測り方

幅は開口の取付け面(幅①)、床面(幅②)、中央部(幅③)の3か所を測定し、最も大きい寸法を製品幅としてご指定ください。

■ 高さの測り方

高さは開口の両端(高さ④⑤)、中央部(高さ⑥)の3か所を測定し、最も大きい寸法を製品高さとしてご指定ください。

※幅・高さともに設定した寸法の誤差が3.5mm以上ある場合には開口のゆがみを調整してから取付けをしてください。

※パネル1枚時の寸法指定方法

※「開口幅」をもとに「製品幅(レール寸法)」が決まります。
※ご注文の際は、下記図を参考に「開口幅」と「製品幅(レール寸法)」をご指定ください。

■ アウトセット納まりの場合

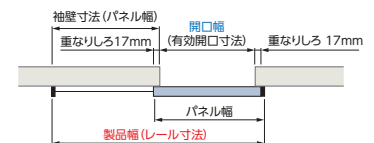

■ 袖壁納まりの場合

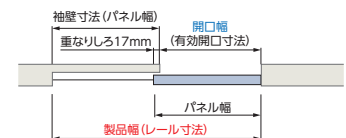

■ ご発注方法

品番の(R・L)に関しては、使い勝手を考慮して右勝手は(R)、左勝手は(L)をご指定ください。

採光窓タイプ

■ パネルデザイン

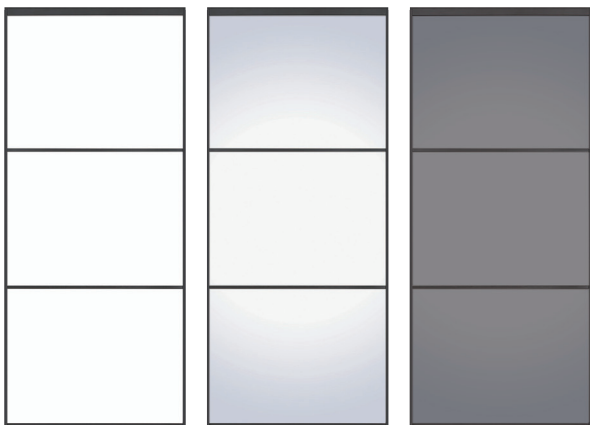

D11 採光窓：クリアー D12 採光窓：フロスト調 D13 採光窓：スモーク

■ 品番の(R・L)について

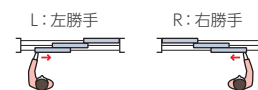

■ フレームカラー



M マットホワイト S モダンシルバー B ブラック

■ 下レール



F フラットガイドレール N ノンレール(下レールなし)

■ 採光窓 ※採光窓はパネルデザインにより決まりますので、指定不要です。



採光窓(クリアー) 採光窓(フロスト調) 採光窓(スモーク)

参考価格

パネル枚数	1枚※イラストはR (右勝手)		2枚※イラストはR (右勝手)			3枚※イラストはR (右勝手)			
フラットガイドレール (下レールあり)									
ノンレール (下レールなし)									
高さ(mm) 幅	1,200~2,000	1,200~2,000	1,200~1,499	1,500~1,800	1,801~2,000	1,801~2,100	2,101~2,360	2,361~2,700	2,701~3,000
1700 ~ 1900	99,800円	93,800円	142,200円	149,300円	169,900円	208,000円	215,200円	219,600円	251,000円
1901 ~ 2200	109,400円	103,400円	145,500円	153,200円	173,800円	213,100円	221,000円	225,300円	256,800円
2201 ~ 2500	111,200円	105,200円	149,000円	157,400円	178,000円	219,000円	227,400円	231,900円	263,300円

※上表製品本体価格は「ソフトクローズ機能なし」を選択した場合の価格です。

※上表製品本体価格に物流諸経費3,000円/台を別途加算してください。

採光窓なしタイプ

■ パネルデザイン

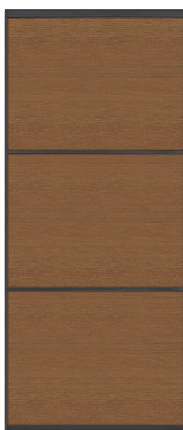

D50 採光窓なし

■ フレームカラー



M マットホワイト S モダンシルバー B ブラック

■ パネルカラー



MW マットホワイト B ブラック WH ホワイト(木目調) LB ライトブラウン(木目調) BR ブラウン(木目調) DB ダークブラウン(木目調)

■ 下レール



F フラットガイドレール N ノンレール(下レールなし)

参考価格

パネル枚数	1枚※イラストはR (右勝手)		2枚※イラストはR (右勝手)			3枚※イラストはR (右勝手)			
フラットガイドレール (下レールあり)									
ノンレール (下レールなし)									
高さ(mm) 幅	1,200~2,000	1,200~2,000	1,200~1,499	1,500~1,800	1,801~2,000	1,801~2,100	2,101~2,360	2,361~2,700	2,701~3,000
1700 ~ 1900	99,800円	93,800円	142,200円	149,300円	169,900円	208,000円	215,200円	219,600円	251,000円
1901 ~ 2200	109,400円	103,400円	145,500円	153,200円	173,800円	213,100円	221,000円	225,300円	256,800円
2201 ~ 2500	111,200円	105,200円	149,000円	157,400円	178,000円	219,000円	227,400円	231,900円	263,300円

※上表製品本体価格は「ソフトクローズ機能なし」を選択した場合の価格です。

※上表製品本体価格に物流諸経費3,000円/台を別途加算してください。

品名	品番
間仕切プレイスウィングー式	MPS

住実システムボード

収納スペースにあわせて簡単施工・施工効率アップ 自由構成・自由カットができる多様化対応商品

- 収納スペースを有効活用できます。
- 優れた化粧シートを使用。美しさが長持ちします。
- 軽量棚板で取付け・取外しなどの扱いが楽です。
- 切断面の仕上がりは現場でカットしても綺麗です。

■ ハード強化シート仕様

強化化粧シートとしてトップクラスの耐汚染性能、耐擦傷性能、長耐久性を実現した環境対応型シートです。

汚れに強い

キズに強い

F★★★★

色：ホワイト

品番	サイズ	梱包	定価
JTL17-306W	17×300×1,810mm	1枚	6,800円
JTL17-456W	17×450×1,810mm		9,700円
JTL17-606W	17×600×1,810mm		13,100円
JTL21-306W	21×300×1,810mm		7,900円
JTL21-456W	21×450×1,810mm		10,900円
JTL21-606W	21×600×1,810mm		14,900円
JTL27-306W	27×300×1,810mm		10,100円
JTL27-456W	27×450×1,810mm		13,700円
JTL27-606W	27×600×1,810mm		18,600円



>> ステンレス棚柱セット(クッション付棚受)

■ 棚柱にガイドチェックが入って棚受を早く・確実にセット可能

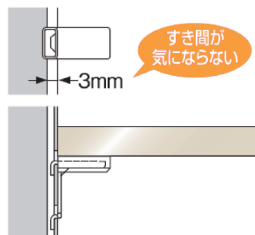

棚柱の厚みがわずか3mmですすきり納まります。

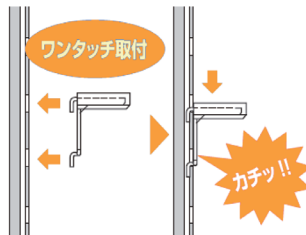

棚受は正面からワンタッチで取り付けでき、「カチッ」という音で固定が確認できます。

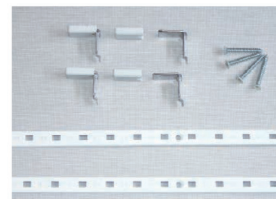

棚柱ホワイト

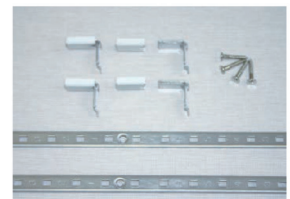

棚柱ステンレス

注) 棚柱セットを住実システムボード(仕切壁などに使用)に直接施工される場合は取付けビスの長さ変更が必要です。

品番	色	梱包	定価
JTSLW-182	ホワイト	3set	48,300円/梱
JTSL-182	ステンレス		29,400円/梱

梱包内容：■ 棚柱 12×3×1,820mm 4本×3set
■ 棚受 12×22×26.5mm 20個×3set
■ ビス 30mm 48本×3set

[素材](共通): 豊部・・・ポリプロピレン 木部・・・プリント紙化粧繊維板

住実システムボード シングル棚柱セット

シングル棚柱を使用することで施工効率アップ

- 取付する方のことを最優先に考えたシングル棚柱で、省施工化を実現
- 棚板は実績ある住実システムボード(厚み21mm)で強度も安心
- 可動棚板に必要なパーツをセット化
- 使用用途に合わせて高さ変更が簡単
- 見た目スッキリ、両壁がある収納スペースに最適



シングル棚柱



施工イメージ

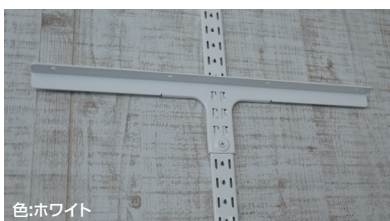

色:ホワイト
シングル棚柱(棚受け)

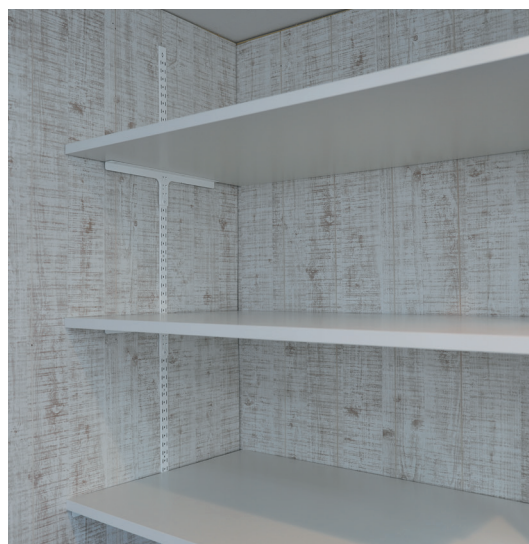

施工イメージ

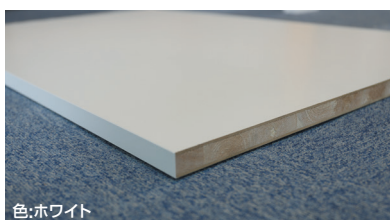

色:ホワイト
棚板



色:ホワイト
シングル棚柱(棚柱)

>>耐荷重の目安値

奥行	棚板 1段あたり
450	30kg
600	

上記は耐荷重の目安値であり、保証値ではありません。
シングル棚板の特性上、手前側・奥側に荷重が偏らないよう
平均的に荷重がかかるようにして、ご使用ください。

品番	段数	棚柱長さ	サイズ	入数	定価
2STW-453W	2段	600mm	厚み21mm × 奥行450mm × 長さ900mm	1セット	23,420円/セット
2STW-603W			厚み21mm × 奥行600mm × 長さ900mm		28,420円/セット
4STW-453W	4段	1,820mm	厚み21mm × 奥行450mm × 長さ900mm		42,980円/セット
4STW-603W			厚み21mm × 奥行600mm × 長さ900mm		52,980円/セット

※本商品は、棚板・棚柱のセット商品となります。

枕棚セット 片側オープンプラン

枕棚用エンド・連結パネルを組み合わせて片側オープンで設置できます。

>>セットプランリスト

3尺用セット

カラー	品番	奥行(mm)	幅(mm)	高さ(mm)	入数	定価
シェル	JTCPVM-375S3HP-LW-A	375	—	775	1セット	9,800円/セット
ホワイト	JTCMERP-LW	465	38	435	1セット	13,000円/セット
合計						22,800円/セット

4.5尺用セット

カラー	品番	奥行(mm)	幅(mm)	高さ(mm)	入数	定価
シェル	JTCPVM-375S4HP-LW-A	375	—	1,230	1セット	13,800円/セット
ホワイト	JTCMERP-LW	465	38	435	1セット	13,000円/セット
合計						26,800円/セット

6尺用セット

カラー	品番	奥行(mm)	幅(mm)	高さ(mm)	入数	定価
シェル	JTCPVM-375S6HP-LW-A	375	—	1,685	1セット	14,800円/セット
ホワイト	JTCMERP-LW	465	38	435	1セット	13,000円/セット
合計						27,800円/セット



※上の写真は、枕棚セット4.5尺サイズを横に2連結したイメージプランになります。連結しない場合は、連結部に枕棚用エンド・連結パネルの設置は不要になります。

>>パーツラインナップ

枕棚用エンド・連結パネル

- エンドパネルとして活用すると、引き戸に干渉することなく、片側オープン施工が実現できます。
※両側オープン施工は対応していません
- 連結パネルとして活用すると、9尺以上の間口に対応することができます。
- パネルに受機を納める新発想。スタイリッシュにデザイン性を高め、機能性を両立させた多用途の枕棚用エンド・連結パネル。
- シンプルで美しい仕上がりを実現。エンドパネルと連結パネルを兼ね備えた機能的なパーツです。

カラー	品番	奥行(mm)	幅(mm)	高さ(mm)	入数	定価
シェル ホワイト	JTCMERP-LW	465	38	435	1セット	13,000円/セット



可動棚板セット Aタイプ

両壁がある収納スペースに最適
大掛かりな工事也不要なので、簡単便利、
お手軽なリフォームを実現します

- 必要なパーツをオールインワンパッケージ化
同一梱包内にすべてのパーツを取り揃えています。
1品番発注で業者様の負担を軽減します。
ワンパッケージなので発注・運用・確認が簡単です。
- オールインワンでバリュー価格
各パーツのご購入よりもお値打ち価格で販売します。
- 梱包材の削減でエコロジー
現場での廃棄ダンボールを約50%削減します。

耐荷重の目安値

Aタイプ | 両壁あり

奥行	棚板1段あたり
300	25kg
450	40kg

上記は耐荷重の目安値であり、保証値ではありません。



Aタイプ・6段(両壁あり)

Aタイプ | 両壁あり

単位: mm

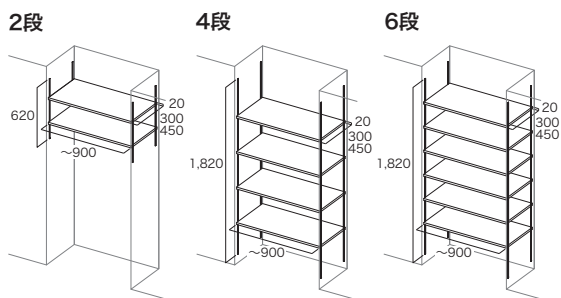

Aタイプ・2段(両壁あり)

シンプルアルミ棚柱セット仕様

棚板(アートランパー
Oタイプ)

シンプルアルミ
棚柱セット

耐震用棚板
ストッパー付

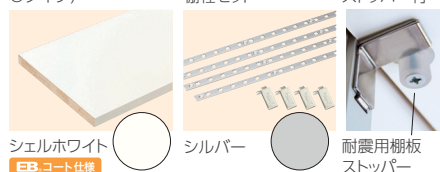

シェルホワイト
E3コート仕様

シルバー

耐震用棚板
ストッパー

幅	品番	入数	定価
2段D300	JTCKTA2D3-S-LW	1セット	18,300円/セット
2段D450	JTCKTA2D4-S-LW		21,900円/セット
4段D300	JTCKTA4D3-S-LW-A		27,900円/セット
4段D450	JTCKTA4D4-S-LW-A		34,700円/セット
6段D300	JTCKTA6D3-S-LW-A		36,200円/セット
6段D450	JTCKTA6D4-S-LW-A		46,800円/セット

※ 2段プランの棚柱の長さは、620mmです。

※ 4・6段プランの棚柱の長さは、1,820mmです。

4段・6段プランの棚板の長さは1,810mmです。間口サイズに合わせて2枚にカットして下さい。
2段プランの棚板は900mmです。間口サイズに合わせて2枚にカットしてください。

可動棚板セット Bタイプ

片側もしくは両壁オープンスペースに最適
大掛かりな工事も不要なので、簡単便利、
お手軽なリフォームを実現します

■ 必要なパーツをオールインワンパッケージ化
同一梱包内にすべてのパーツを取り揃えています。
1品番発注で業者様の負担を軽減します。
ワンパッケージなので運用・確認が簡単です。

■ オールインワンでバリュー価格
各パーツのご購入よりもお値打ち価格で販売します。

■ 梱包材の削減でエコロジー
現場での廃棄ダンボールを約50%削減します。

>>耐荷重の目安値

Bタイプ | 片側あり・壁なし

奥行	棚板1段あたり
300	10kg
450	15kg

上記は耐荷重の目安値であり、保証値ではありません。



Bタイプ・4段(片側あり・壁なし)

Bタイプ | 片側あり・壁なし

単位: mm

2段

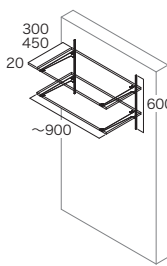

4段

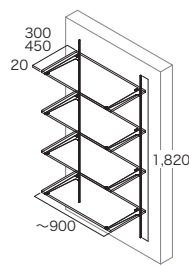

Bタイプ・2段(片側あり・壁なし)

アームハング棚柱SS仕様

棚板(アートランパー
Oタイプ)

アームハング棚柱SS



シェルホワイト ○ SSホワイト ○ SSホワイト ○
EBコート仕様

4段・6段プランの棚板の長さは1,810mmです。間口サイズに合わせて2枚にカットして下さい。
2段プランの棚板は900mmです。間口サイズに合わせて2枚にカットして下さい。

幅	品番	入数	定価
2段D300	JTCKTB2D3-W-LW	1セット	25,500円/セット
2段D450	JTCKTB2D4-W-LW		31,400円/セット
4段D300	JTCKTB4D3-W-LW-A		45,300円/セット
4段D450	JTCKTB4D4-W-LW-A		56,400円/セット

※ 2段プランの棚柱の長さは、600mmです。
※ 4段プランの棚柱の長さは、1,820mmです。

住実ボンド

各種床・根太の施工、床暖房パネルの接着用

一液型の変成シリコン系 弾性接着剤 (VOC対策品)



- 季節を問わず作業性良好です。
- 硬化時に床鳴りの原因となる発泡が起きません。
- 不要箇所に付着してしまっても簡単に拭取れます。
- カートリッジガン、手絞りどちらでも使用可能です。

フロア材表面に付いてしまっても、除去可能!



品番	JSB760
梱包形態	760mlマルチパック
入数	12本/ケース
定価	オープン

>>標準塗布量

木質フローリング	2.3坪※
鋼製束	約30g/本
プラスチック束	約60g/本

※150~300mm間隔ビード状塗布
ノズル口径7mm

住実ボンド (S 夏用 / W 冬用)

直貼り施工用 (ウレタン樹脂系・1液タイプ)

JIS F★★★★

JAIA 4VOC基準適合

グリーンスピリット

労省策定13物質を使用していない	低臭タイプ	接着性良好
床鳴り防止	耐熱性	耐水性
		耐久性

	品番	容量	入数	定価
夏用	JTC928RS	10kg (缶)	1缶	オープン
冬用	JTC928RW			

使用可能面積 (目安):
1.0坪 / 2kg、500~600g / m²

>>用途

床暖房用木質床材の接着
木質防音床材の直貼り施工

○JIS A 5536 表示認証品



住実ボンドU JAIA F☆☆☆☆ 4VOC基準適合

各種床材・根太の施工、 床暖房パネルの接着

- 床暖房対応品。
- 耐水、耐熱、耐油性に優れています。
- 手絞リタイプのアルミパックでゴミの削減に効果的です。
- タレ止め防止のキャップ付きです。

>>用途

木質系床材・床暖房パネルの接着
床根太の接着
鋼製束、プラスチック束の接着



ウレタン樹脂系接着剤

品名	品番	容量	梱包	定価
住実ボンドU	JSU600	600ml	12本	オープン

標準塗布量

標準塗布量	標準塗布量	標準塗布量	標準塗布量	標準塗布量
木質系床材	600ml	1.4~1.5坪	鋼製束	約30g/本
根太組付け	600ml	12~15m	プラスチック束	約50g/本

ボンド 床職人® アプリパック® / ボンド KU928C-X 2wayパック®

ネダ・フロア・束・床暖房施工用(ウレタン樹脂系)

JIS F★★★★

JAIA 4VOC基準適合

グリーンスピリット

VOC対策品	厚労省策定13物質を使用していない	床鳴り防止
耐熱性	耐水性	耐久性
		省ゴミ対策容器

○JIS A 5536/JIS A 5550 表示認証品

品番	容量	入数	定価
KU928C-X-AP	600ml(アルミパック)	12本	オープン
KU928C-X-2WAY	760ml(2way/パック)	12本	オープン

使用可能面積(目安)：1.6坪/600ml
2.0坪/760ml

>>用途

木質系フローリング仕上げ材と木質下地材の接着
床暖房用木質床材の接着
鋼製束・プラスチック束の接着



住実床まもるくん[®]

2つ折製品

新築・リフォーム時にとても便利な養生材です。
プロ仕様ですが、DIYにもご利用出来ます。

- 表面は防水性エンボスシートで滑りにくく、汚れにくい。
- 裏面は発泡ポリエチレン貼りで下地にやさしい。
- 折りたたみタイプで、持ち運び・取り扱いが簡単。
- 発泡剥離が出来ます。
- 深堀エンボスで滑り止め効果抜群。
- 両サイドの50mm、100mm位置に折り曲げスリットあり。

10品番	JPE-O2
サイズ(約)	幅910mm×長さ1,820mm
入数	10枚/1ケース
定価	オープン

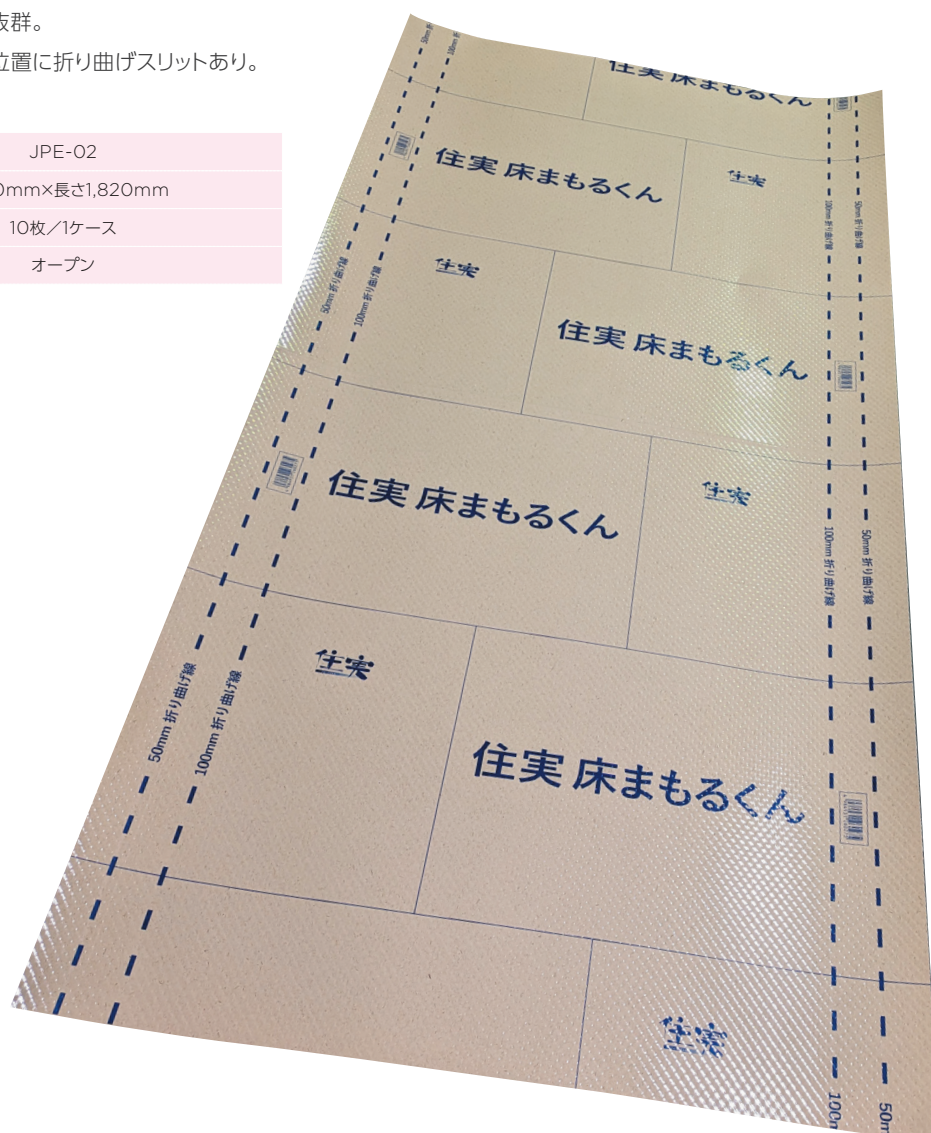

>> 養生シート構成、素材断面

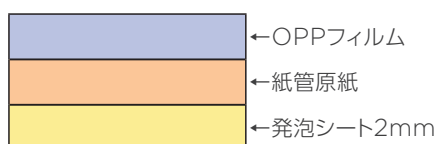

住実キッチンパネル

美しさと硬度、耐熱性、耐久性に優れた不燃化粧板です

- 意匠性が豊かでキズや水に強いので、キッチン以外にもサニタリー・トイレなど水廻りのリフォームにも最適です。
- 抗菌性能があり、衛生的です。
- タイルを剥がすことなく施工が可能なリフォーム工法で、工期を大幅に短縮できます。
- 木工用超硬刃で、簡単にキレイにカットできます。
- 硬度・強度に優れたキッチンパネルなら、運搬中の思わぬトラブルも減少します。

国土交通大臣認定 NM-2183



>>限定6柄

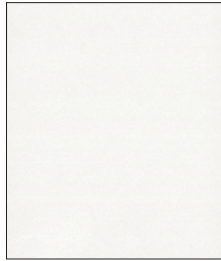

JUKP1 (FXK6601ZMN) / 2枚入
JUKP1A (FXKA6601ZMN) / 1枚入

柄方向性:無し 推奨目地色:**[8]** スノーホワイト



JUKP2 (FXK6602ZMN) / 2枚入
JUKP2A (FXKA6602ZMN) / 1枚入

柄方向性:無し 推奨目地色:**[8]** スノーホワイト



JUKP3 (FXK6603ZMN) / 2枚入
JUKP3A (FXKA6603ZMN) / 1枚入

柄方向性:有り 推奨目地色:**[8]** スノーホワイト



JUKP4 (FXK6604ZMN) / 2枚入
JUKP4A (FXKA6604ZMN) / 1枚入

柄方向性:有り 推奨目地色:**[OLO]** ライトオレンジ

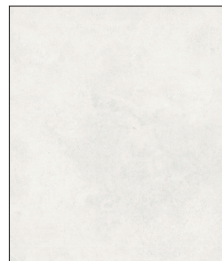

JUKP5 (FXK6605ZMN) / 2枚入
JUKP5A (FXKA6605ZMN) / 1枚入

柄方向性:無し 推奨目地色:**[7]** アイスホワイト



JUKP6 (FXK6606ZMN) / 2枚入
JUKP6A (FXKA6606ZMN) / 1枚入

柄方向性:無し 推奨目地色:**[8]** スノーホワイト

- 丈夫で衝撃に強い
- 施工がカンタン
- 熱や湿気に強い
- 硬くキズに強い



国土交通大臣認定の不燃番号を取得した不燃板です。



車イスやカート等が当たったり、足で蹴られても割れにくく、へこみにくい。



耐水性があるので、トイレや洗面などの水廻りにおすすめです。



汚れが落とすやすく、ぬれぞうきん、水性洗剤などでシミになることはありません。



尖ったものに対する強さを表します。



硬くて傷がつきにくく耐久性が高いので、長期間使用できます。



原材料には有害な重金属類、発ガン性物質のアスベストは含まれていません。



柄方向性:有り

柄方向を揃えることが必要な柄です。部材拾い出しには充分ご注意の上、ご発注願います。



柄方向性:無し

縦・横自在に部材を組み合わせたることができる柄です。

カットサンプルは縦方向で貼ってあります。

品番	JUKP1~6 / JUKP1A~6A	
サイズ	3×8 (935×2,445mm) ±2mm	3×6 (935×1,855mm) ±2mm
定価	オープン	
入数	2枚入り / 1枚入り	
厚み	3mm	
重量	11.6kg/枚	8.8kg/枚

施工部材

■アルミジョイナー

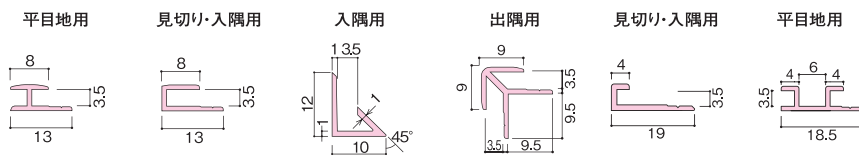
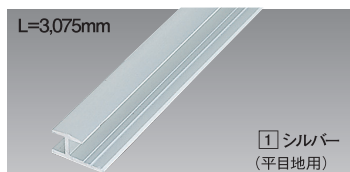

2本梱包	色品番	品番	ZK-102□A	ZK-102□B	ZK-102□E	ZK-102□C	ZK-102□M	ZK-1021P
	① シルバー				2,400円/本		2,900円/本	2,400円/本
⑦ ⑧ カラー仕上げ				5,800円/本		6,600円/本	5,800円/本	-
① ② カラー仕上げ	ZKA 102	ZKB 102	ZKE 102		ZKC 102	ZKM 102		-
				5,800円/本		6,600円/本	5,800円/本	-
20本梱包	色品番	品番	ZK-120□A	ZK-120□B	ZK-120□E	ZK-120□C	ZK-1201M	ZK-1201P
	① シルバー			1,500円/本		2,400円/本	1,500円/本	2,600円/本
	⑦ ⑧ カラー仕上げ			3,600円/本		4,300円/本	-	-
	① ② カラー仕上げ	ZKA 120	ZKB 120	ZKE 120		ZKC 120		-
				3,600円/本		4,300円/本	-	-

■ABSジョイナー

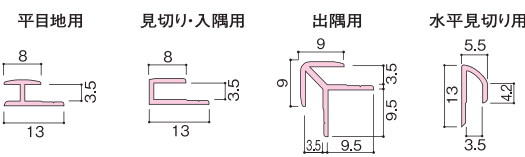
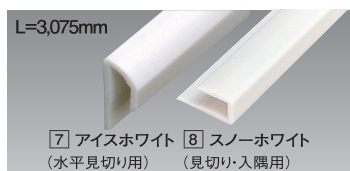

2本梱包	色品番: ⑦ ⑧	ZK-202□A	ZK-202□B	ZK-202□C	ZK-202□K
			2,300円/本		2,900円/本
	① ②	ZKA 202	ZKB 202	ZKC 202	ZKK 202
				2,900円/本	2,300円/本
20本梱包	色品番: ⑦ ⑧	ZK-220□A	ZK-220□B	ZK-220□C	ZK-220□K
			1,100円/本	1,500円/本	1,100円/本
	① ②	ZKA 220	ZKB 220	ZKC 220	ZKK 220
			1,100円/本	1,500円/本	1,100円/本

■ジョイナーカラーバリエーション

カラー色番	アイスホワイト	スノーホワイト	ライトオレンジ
対応部材	⑦	⑧	① ②
アルミジョイナー	<p>(写真は平目地用です) シルバーのみアルマイト仕上げ。他のカラーは焼付塗装仕上げ。</p>		
ABSジョイナー	<p>(写真は見切り・入隅用です)</p>		
抗菌・防カビシリコーン	 K-6111KN	 K-6000KN	 K-6011KN

M工法 新築壁工法

施工キット (2枚用)

M工法 専用接着剤 SE-1 JATA 4VOC基準適合 JIS A 5538 F☆☆☆☆

ZK-10N 9,600円/梱包

専用接着剤: 2本
専用仮留めテープ: 2巻
標準施工量: 1梱包/3×8サイズ 2枚分

施工キット (3枚用)

M工法 専用接着剤 SE-1 JATA 4VOC基準適合 JIS A 5538 F☆☆☆☆

ZK-40N 12,500円/梱包

専用接着剤: 3本
専用仮留めテープ: 3巻
標準施工量: 1梱包/3×8サイズ 3枚分

ONタイル工法 改修壁工法

施工キット (2枚用シリコーン入り)

M工法 専用接着剤 SE-1 JATA 4VOC基準適合 JIS A 5538 F☆☆☆☆

ZK-1□N (色品番: ⑦ ⑧)
ZK-11 (色品番: ① ②)
12,000円/梱包

専用接着剤: 2本、専用仮留めテープ: 2巻
抗菌・防カビシリコーン: 1本、マスキングテープ: 1巻 (18m)
標準施工量: 1梱包/3×8サイズ 2枚分

●品番□に該当する色品番を入れてご発注ください。

専用接着剤

アイカ エコエコボンド 変成シリコーン樹脂系 SE-1 1,500円/本

梱包: 20本/ケース 333mlカートリッジ/本 [標準施工量]

M工法: 1本/3×8サイズ 1枚
ONタイル工法: 不陸1mm以上5mm未満 4本/3×8サイズ 1枚分 不陸1mm未満 1本/3×8サイズ 1枚分
標準可能塗布量: 16m/本

抗菌・防カビシリコーン

M工法 ONタイル工法

アイカゾリール シリコーン樹脂系

JK-57T□ (色品番: ⑦ ⑧)
JK-57T (色品番: ① ②)
2,400円/本

カビに対し増殖抑制効果を示します。

梱包: 10本/ケース×2、320mlカートリッジ/本
標準可能塗布量: 12~15m/本

●品番□に該当する色品番を入れてご発注ください。

専用仮留めテープ

M工法 ONタイル工法

アクリル系 ZK-31 52,000円/40巻
ZK-32 8,000円/5巻

1mm厚×20mm巾×10m/巻
M工法標準施工量: 1巻/3×8サイズ 1枚分
ONタイル工法標準施工量: 1巻/3×8サイズ 3.5枚分 (ZK-5A併用)

ONタイル専用仮留めテープ

ONタイル工法

「浴室の施工」及び「不陸が3mm以上のONタイル施工」時にご使用ください。

ZK-5A [3×8サイズ 10枚用] 35,000円/梱包 [400本]
○3mm厚×20mm巾×200mmの短冊が400本入っています。

ZK-5B [3×8サイズ 5枚用] 21,000円/梱包 [200本]
○3mm厚×20mm巾×200mmの短冊が200本入っています。
●標準施工量=約40本/3×8サイズ 1枚分

チップソー

M工法 ONタイル工法

ZK-9C 18,000円/枚 (φ100mm×1.1mm×60P) 梱包: 1枚

ZK-9D 21,000円/枚 (φ125mm×1.1mm×80P) 梱包: 1枚

ZK-9E 22,000円/枚 (φ165mm×1.6mm×72P) 梱包: 1枚

ステンレスパネル

M工法 ONタイル工法

ZK-8N 30,000円/枚

300mm×600mm×5.5mm 梱包: 1枚
スパーサー: 4個
施工用ビス: 4本

ステンレスパネル 住美キッチン/パネル スパーサー 145.5 (mm)

マグピタボード®

マグネットがつく不燃建材

- 不燃建材なのでキッチンの壁面に最適です。
- 衛生的・耐汚染性に優れており、お掃除も簡単。
※ マットホワイトを除く
- 丸のこでカット可能。
施工現場での急なサイズ変更にも対応できます。
- マグネットの知育玩具でお勉強! 子供部屋にも最適です。

>> カラーバリエーション

※ 下記カラーは印刷のため、実物と異なることがあります。

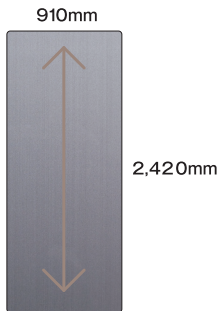
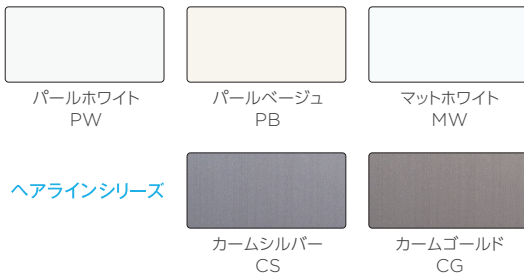

柄方向
柄方向（ヘアラインの向き）
がありますので割付には
ご注意ください。



マグネットの知育玩具でお勉強! 子供部屋にも最適です。右ページ
に掲載のホワイトボード用マグネシートを貼って、自由に書き消し
できます。



棚をマグネットで取り付けるなど、
サニタリーでも大活躍!

>> 構成

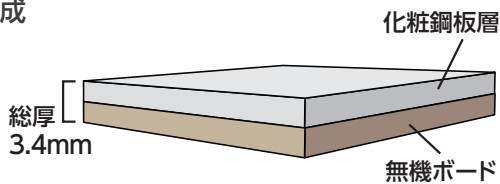

施工キット

キッチンパネルテープ2巻 ポンド2本



品番	定価
SKK-0202	6,700円

使用量目安：
マグピタボード®(3×6板)1枚につき0.5セット3×6板は2枚売りになります。
マグピタボード®(3×8板)1枚につき0.75セット

カラー	パールホワイト		パールベージュ	マットホワイト	カームシルバー	カームゴールド
品番	MP0306-PW	MP0308-PW	MP0308-PB	MP0308-MW	MP0308-CS	MP0308-CG
サイズ	W910×L1,820mm		W910×L2,420mm			
厚み	3.4mm					
入数	2枚(バラ不可)			1枚		
定価	68,000円		45,000円		53,000円	
防火性能	不燃					
重量(1梱包)	18.0kg			12.0kg		

見切り	素材/カラー	品番	サイズ	定価
	アルミ コ型ジョイナー シルバー(1.82)	ALCS-1820S	1.82m	958円/本
	アルミ コ型ジョイナー シルバー(2.73)	ALCS-2730S	2.73m	1,450円/本
	アルミ コ型ジョイナー パニラホワイト	ALCS-2730VW		3,857円/本
	アルミ コ型ジョイナー アルミベージュ	ALCS-2730BE	3,857円/本	
	樹脂 コ型ジョイナー ホワイト(1.82)	BGC-1820W	1.82m	309円/本
	樹脂 コ型ジョイナー ホワイト(2.42)	BGC-2420W	2.42m	412円/本
	樹脂 コ型ジョイナー オフホワイト	BGC-2730OW	2.73m	696円/本
平目地	素材/カラー	品番	サイズ	定価
	アルミ H型ジョイナー シルバー(1.82)	ALHS-1820S	1.82m	1,015円/本
	アルミ H型ジョイナー シルバー(2.73)	ALHS-2730S	2.73m	1,520円/本
	アルミ H型ジョイナー パニラホワイト	ALHS-2730VW		3,916円/本
	アルミ H型ジョイナー アルミベージュ	ALHS-2730BE	3,916円/本	
	樹脂 H型ジョイナー ホワイト	BHG-2420W	2.42m	412円/本
	樹脂 H型ジョイナー オフホワイト	BHG-2730OW	2.73m	696円/本



>>ご注意

- 見切り材納まりの場合は、パネルに差し込んでから施工してください。また、見切り材は裏面に両面テープ、接着剤等を使用してしっかりと固定してください。
- マグピタボード®は突き付けしないでください。高湿度下で伸びて突き上げを生じたり、低湿度下で収縮して隙間を生じる場合があります。1mm以上あけてください。
- 必要に応じてプライマー処理を施してください。

BLAVO. タオルハンガー

シンプルでスタイリッシュなマグネットハンガー。

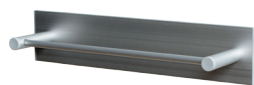

タオルハンガーS

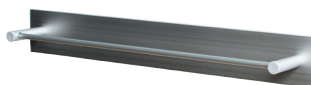

タオルハンガーW

カラー	タオルハンガーS (シルバー)	タオルハンガーS (ホワイト)	タオルハンガーS (ブラック)
品番	BLA-TAS-CS	BLA-TAS-CW	BLA-TAS-CB
サイズ	W300XH63XD70(mm)		
耐荷重	1.5kg		
定価	5,000円		

カラー	タオルハンガーW (シルバー)	タオルハンガーW (ホワイト)	タオルハンガーW (ブラック)
品番	BLA-TAW-CS	BLA-TAW-CW	BLA-TAW-CB
サイズ	W460XH63XD70(mm)		
耐荷重	2.0kg		
定価	6,000円		



MAGschale® マグシャーレ

バラバラになりがちな小物類を「マグシャーレ」できちんと収納。



タオルかけ



ペーパーホルダー



小物置き



フック

カラー	タオルかけ(ホワイト)	タオルかけ(ブラウン)
品番	MS-001W	MS-001B
サイズ	W277XH82XD79(mm) (かけ幅225mm)	
耐荷重	1本につき 300g	
定価	2,600円	

カラー	ペーパーホルダー(ホワイト)	ペーパーホルダー(ブラウン)
品番	MS-002W	MS-002B
サイズ	W277XH82XD79(mm) (取付け幅230mm)	
耐荷重	300g	
定価	2,600円	

カラー	小物置き(ホワイト)	小物置き(ブラウン)
品番	MS-003W	MS-003B
サイズ	W277xH82xD79(mm) (トレイ内寸235X65mm)	
耐荷重	1.5kg	
定価	2,600円	

カラー	フック(ホワイト)	フック(ブラウン)
品番	MS-004W	MS-004B
サイズ	W277xH84xD55(mm) (フック径約6mm)	
耐荷重	フック1本につき300g	
定価	2,600円	

●製品写真は印刷のため実物と異なることがあります。なおデザイン仕様は変更することがあります。

3口ガス ビルトインコンロ ウィズナ

WITHNA

ウィズナシリーズ

水無両面焼き・クリアガラストップ・ハイパーガラスコートトップ

- ヒートカットトップ パーナー周りの焦げつき低減
- オートメニュー機能(トースト/姿焼・切身・干物)
- スムーズスライドレール式グリル
- 温度キープ機能 ■ コンロタイマー ■ 湯沸し機能
- あんしんモード(30分消火)



PD-829WS-U75GH

品番	天板	色	サイズ(mm)			重量(g)	定価
			W	D	H		
PD-829WS-U60GH●●	クリアガラストップ	シャインシルバー	596	511	220	24,500	211,800円
PD-829WS-U60CV●●	ハイパーガラスコートトップ	ティアラシルバー				26,000	
PD-829WS-U75GH●●	クリアガラストップ	シャインシルバー	741	511	220	26,000	217,500円
PD-829WS-U75CV●●	ハイパーガラスコートトップ	ティアラシルバー				28,000	

※ガス種：●● LPガス…LP、都市ガス…13A

3口ガス ビルトインコンロ リプラ

repla

リプラシリーズ

水無両面焼き・ハイパーガラスコートトップ

- ヒートカットトップ パーナー周りの焦げつき低減
- すっきりフレームトップ
- ワイドグリル
- 温度キープ機能 ■ コンロタイマー ■ 湯沸し機能
- あんしんモード(30分消火)



PD-509WS-60CV

>> 選べる天板カラー

ティアラシルバー



クリアパールブラック



品番	天板	色	サイズ(mm)			重量(g)	定価
			W	D	H		
PD-509WS-60CK●●	ハイパーガラスコートトップ	クリアパールブラック	593	510	220	22,000	157,700円
PD-509WS-60CV●●		ティアラシルバー					
PD-509WS-75CK●●		クリアパールブラック	736	510	220	23,000	163,500円
PD-509WS-75CV●●		ティアラシルバー					

※ガス種：●● LPガス…LP、都市ガス…13A

グリル調理容器 ラ・クックグラン

料理もお手入れも
ラクラク！

ラ・クックグラン Gran
La-cook



品番	色	サイズ(mm)			重量(g)	定価
		W	D	H		
PGDL-50B	ブラック	240	310	50	1,150	11,200円
PGDL-50BM	トリュフブラウン					
PGDL-50R	サンブリアレッド					

3口ガス ビルトインコンロ

スタンダードシリーズ 水無片面焼き・ホーロートップ

- フラットトップ つなぎめなし
- すっきりクリーンゴトク
- 低荷重温度センサー



品番	天板	色	サイズ(mm)			重量(g)	定価
			W	D	H		
PD-N36●●	ホーロートップ	ニュートラルグレー	597	509	220	15,500	83,800円

※ガス種：●● LPガス…LP、都市ガス…13A

2口ガステーブル

水無片面焼き・ホーロートップ

- フラットトップ つなぎめなし
- すっきりクリーンゴトク
- 低荷重温度センサー



品番	天板	色	強火力	サイズ(mm)			重量(g)	定価
				W	D	H		
PA-S46B-R●●	ホーロートップ	ニュートラルグレー	右	592	461	180	9,500	52,000円
PA-S46B-L●●			左					

※ガス種：●● LPガス…LP、都市ガス…13A

品番	内容	定価
ガスホースセット●●	1mガスホース、ホースバンド2ヶ 袋詰めセット	800円

※ガス種：●● LPガス…LP、都市ガス…13A

2口ガステーブル(グリル無し)

グリルレス・ホーロートップ

- フラットトップ つなぎめなし
- すっきりクリーンゴトク
- 低荷重温度センサー



品番	天板	色	強火力	サイズ(mm)			重量(g)	定価
				W	D	H		
PA-211B-R●●	ホーロートップ	ニュートラルグレー	右	592	458	180	6,600	40,400円
PA-211B-L●●			左					

※ガス種：●● LPガス…LP、都市ガス…13A

品番	内容	定価
ガスホースセット●●	1mガスホース、ホースバンド2ヶ 袋詰めセット	800円

※ガス種：●● LPガス…LP、都市ガス…13A

食器洗い乾燥機(取替・後付用タイプ)



洗浄力も収納力もアップ。

新しいキッチンライフを

食器洗い乾燥機は、家族構成や食生活のスタイルに合わせて、お客様それぞれに合った1台が選べます。今お使いの食器洗い乾燥機の買い替えはもちろん、既存のキッチンへの後付けも可能です。

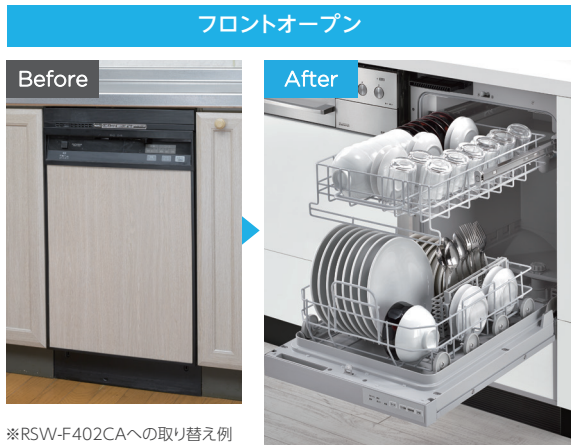

幅45cmなのに66Lの大容量 フライパンまで一緒に洗える

56点 8人分相当*

2~3人家族の場合でも1日使った食器を一度に洗うなど、家族人数に限らない、ライフスタイルに合わせた使い方が可能です。また日本のキッチン仕様に合わせた幅45cmだから、取り替えにも最適です。

※日本電機工業会自主基準によります。



上下の2段構造だからあとからでもラクに収納

フロントオープンならカゴを全体的に見渡せるからとても開放的。食器や調理器具をストレスなく配置できます。また上下2つのカゴを別々にスライドできるから、あとから食器を追加したい場合でもラクに収納が可能です。



「オールトップコントロール」&「クイックスタート」機能

操作ボタンを上部に集中させた設計だから、かがみずらくな姿勢で操作できます。「クイックスタート」機能なら、前回運転時のコースのまま、すぐに運転開始できます。

(特許第6104861号)



「プラズマクラスター」搭載

食器の乾燥時に外気から取り込まれる空気をプラズマクラスターイオンが浄化。洗浄直後のクリーンな状態をキープします。



プラズマクラスターロゴおよびプラズマクラスター、Plasmaclusterはシャープ株式会社の登録商標です。

銀イオンの除菌効果で清潔長続きの「銀イオンカートリッジ」

銀イオンが細菌に浸入し、酵素の働きを停止させて繁殖を抑制します。水槽内に残った水も銀イオンの力で除菌効果を発揮するため、庫内の清潔を保ちます。

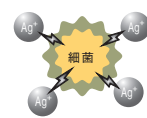

(イメージ図)

タイプ	品番	カラー※1	幅(cm)	食器収納点数※2	定価
フロントオープン	RSW-F403C-SV	シルバー(化粧パネル対応)	45	約8人分 56点	228,000円
	RSW-F403C-B	ブラック(化粧パネル対応)			217,000円
スライドオープン	RSW-D401LPA	ステンレス調 ハーフミラー		約6人分 47点	220,000円
スライドオープン 自立脚付きタイプ	RSW-SD401LPA				222,800円

※1 扉材および化粧パネルは付属されておりません。システムキッチンメーカー様、取付工務店様でのご用意となります。化粧パネルは必ず取り付けてください。

※2 日本電機工業会自主基準によります。

スタンダード レンジフード

シロッコファン 排気タイプ

加熱機器
連動



シルバー



ブラック



ホワイト

※ブラック、ホワイトは受注生産品です。

タイプ	品番	質量(kg)	シルバー 定価	ブラック・ホワイト 定価
600幅(左排気)	WNBSK608YDXM●●L	15	146,300円	137,500円
600幅(右排気)	WNBSK608YDXM●●R			
750幅(左排気)	WNBSK758YDXM●●L	17	157,300円	148,500円
750幅(右排気)	WNBSK758YDXM●●R			
900幅(左排気)	WNBSK908YDXM●●L	19	168,300円	159,500円
900幅(右排気)	WNBSK908YDXM●●R			

品名
レンジフード施工
ビルトインコンロ・レンジフード セット施工

○スライド前扉板同梱(総高さ445~730mm) ※色:●● シルバー…SI、ブラック…K、ホワイト…W



≫オイル受け(親水性塗装)

取り外しの時に溜まった油がこぼれにくい回転着脱式。丸型のトレーは持ちやすく、洗しやすい形状です。



≫高ハツユファン(ワンタッチ)

ボタンを押して簡単に脱着できます。ファンに高ハツユを施したことで、ファンに付着した油は運転(回転)によりオイル受けへ回収されます。



≫コンロ連動機能

コンロの点火・消火に合わせてレンジフードが自動で運転・停止します。



シンプル レンジフード

シロッコファン 排気タイプ



シルバー



ブラック



ホワイト

※ブラック、ホワイトは受注生産品です。

タイプ	品番	質量(kg)	シルバー 定価	ブラック・ホワイト 定価
600幅(左排気)	WNBSK607CDM●●L	15	97,800円	94,700円
600幅(右排気)	WNBSK607CDM●●R			
750幅(左排気)	WNBSK757CDM●●L	17	108,700円	105,700円
750幅(右排気)	WNBSK757CDM●●R			
900幅(左排気)	WNBSK907CDM●●L	19	119,700円	116,700円
900幅(右排気)	WNBSK907CDM●●R			

品名
レンジフード施工
ビルトインコンロ・レンジフード セット施工

○スライド前扉板同梱(総高さ445~730mm) ※色:●● シルバー…SI、ブラック…K、ホワイト…W

≫オイル受け(オイルガード塗装)

取り外しの時に溜まった油がこぼれにくい回転着脱式。丸型のトレーは持ちやすく、洗しやすい形状です。



≫オイルガードファン(ワンタッチ)

ボタンを押して簡単に脱着できます。表面がコーティングされたファンは油汚れが簡単に落とせます。



レンジフード

フィルターがないからお手入れ簡単
操作部が大きくて見やすい
すっきりデザインのスリムなレンジフード

≫洗いやすさを工夫
お手入れがさらに
スムーズ

1 整流板を開ける



オイルガード塗装でお手入れ簡単。

2 オイルトレイを外す



マグネットで固定しているので取っ手を引っ張るだけで簡単に外せます。取付も位置を合わせてはめるだけ。



3 ファンを外す



取り外しがワンタッチでスムーズ。

ウォームシルバー



ブラック



≫オイルガード塗装

整流板 本体

ワンタッチファン オイルトレイ

油を適度に弾くオイルガード塗装を施しているため、お手入れも簡単です。キッチンシンクで洗しやすいコンパクトな整流板。



≫色味や明るさが選べるLED照明

省エネのLED照明を採用。お好みやキッチンのイメージに合わせて「昼白色」「温白色」「電球色」から設定できます。

≫大きくて見やすい操作パネル

スッキリと見やすく使いやすい操作パネル。



≫スリム&フラットなデザイン

フード部の厚みは35mmでスリム。汚れが詰まりやすい繋ぎ目や、拭きにくい角を少なくしたフラットなデザインも魅力です。

≫安全と使いやすさにこだわった便利機能

安全停止 …整流板を開くと自動でファンが停止。

スイッチロック …お手入れ時の誤操作防止。

タイマー …もう少し運転したい時に便利なタイマー機能。

お手入れサイン …お手入れ時期をランプでお知らせ。

≫今お使いのレンジフードが単品で
取り替え可能

品名	サイズ	品番	色	質量(kg)	定価
レンジフード(ノンフィルタータイプ)	60cmタイプ	NFG6S25MSV	ウォームシルバー	16.0	121,400円
		NFG6S25MBA	ブラック		112,000円
	75cmタイプ	NFG7S25MSV	ウォームシルバー	17.5	133,200円
		NFG7S25MBA	ブラック		123,800円
	90cmタイプ	NFG9S25MSV	ウォームシルバー	18.5	145,000円
		NFG9S25MBA	ブラック		135,600円

みず工房 クローレ

スタイリッシュな空間にも合う
ミニマルデザイン。

品名	品番	タイプ	定価
みず工房クローレ	JY296MN-9NTF03	シングルレバー混合栓 (ワンホール型)	50,000円
	JY296MK-9NTF03 (寒冷地)		



GOOD
DESIGN

浄水カートリッジを入れれば、浄水器に早変わり。

浄水器部のヘッドをはずして、浄水カートリッジを入れるだけで、場所をとらない浄水器になります。重たい買い物に行く手間や、たくさんのゴミ出しをする手間がなくなります。

16+2 物質除去 【高除去+にごり除去タイプ】



医療分野で活躍する「中空糸膜」で気になるにごりもしっかりキャッチ！



料理の下ごしらえにとっても便利！

浄水でシャワーが使える

浄水/原水それぞれで、シャワー/ストレーットの2つの水形が切り替えられます。



ホースが引き出せてシンク洗いなどに便利

浄水器部ごとホースが引き出せるから、ポットやお鍋などに浄水を注ぐときにも便利です。



みず工房 クリーン

広がる&勢いシャワーで
気になる汚れを水の水で洗い流す！

品名	品番	タイプ	定価
みず工房クリーン	JL306MN-9NY203	シングルレバー混合栓 (ワンホール型)	45,000円
	JL306MK-9NY203 (寒冷地)		



業界初*の水形6段切り替え ※蛇口一体型浄水器において

6つの水形は、様々なシーンで大活躍。
浄水器部先端のプッシュボタンとレバーで水形の切り替えも簡単です。



【お掃除専用】 クリーンシャワー搭載

約40%*の家事時短

浄水/原水の切り替えはもちろん、シャワー/ストレーットと、新たに「クリーンシャワー」を搭載。ボタンとレバーで水形の切り替えも簡単です。

*疑似汚れをボウルに塗布し、従来品（エコシャワー）との洗浄所要時間で比較。◎水はねが気になる場合がございます。



スタイリッシュシャワールーム

ワンランク上のスタイリッシュなシャワールーム。
ホテルライクなデザインと広々快適なサイズが魅力。

納期：約30日

納期の目安は受注後、工場出荷まで約30日です。おおよその目安ですので、時期やお届け先により多少異なりますので予めご了承ください。



※上記画像は
ダウンライト
照明仕様です

≫オーバーヘッドシャワー



頭上から全身に降りそそぐシャワーの爽快感。
300mm×200mmの大きめの散水盤。
約100個もの穴から均等に散水されるよう、ヘッド内部に工夫がなされています。

≫フラットラインLED照明(調色)／エステケアシャワー



天井にフラットに納め、洗練された空間を演出。白色と電球色に切り替えできるフラットラインLED照明や、マイクロバブルが発生するエステケアシャワーが魅力。

1. 海外の方にも快適にお使いいただけるゆったりとした0912サイズ
2. ホテルライクで上質な仕様
3. フラットラインLED照明や透明ガラス仕様のドアで、更に広さを感じられるスタイリッシュな空間

≫ドア勝手

0912

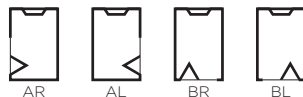

≫壁パネル(全周仕様)

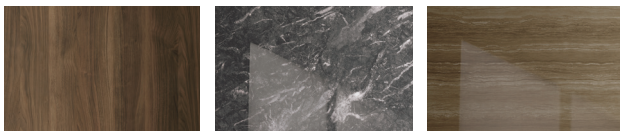

ウォールナット マット仕様 品番：LB
グレンジオカルニコ 鏡面仕様 品番：GE
ダークマーブル 鏡面仕様 品番：LJ

鏡面仕様 つややかな表面加工が光を反射し、輝きに満ちた浴室をつくれます。

マット仕様 ツヤ感を抑え、落ち着いた雰囲気演出します。

品名	品番	サイズ	定価
スタイリッシュシャワールーム	SR0912JT-AR□□	0912	オープン
	SR0912JT-AL□□		
	SR0912JT-BR□□		
	SR0912JT-BL□□		

※壁柄：□□

※照明ダウンライト仕様の場合、品番末尾にDを付けてご注文ください。

シャワールーム

出入口バリアフリーのシャワールームシリーズ。
「910モジュール」対応で新築はもちろんリフォームにもお奨めです。



※アクセントパネルなしの標準仕様です。 壁柄：□□

>>壁パネル

清潔感のあるグレイスホワイトの壁パネルを採用しています。

バス壁・天井材は「eパネル」を採用

人にも環境にもやさしい環境配慮型「eパネル」を採用。非塩ビ系のポリエステル系樹脂シートを使用しています。さらに、薄壁設計により従来と比べ省スペース化を実現しました。不燃材としての認定も受けています。

- 約1mm
- ①石膏ボード (9.5mm)
 - ②バック層 (エポキシ系樹脂)
 - ③亜鉛メッキ鋼板
 - ④ベース層 (着色ポリエステル系樹脂)
 - ⑤表面層 (ポリエステル系樹脂)

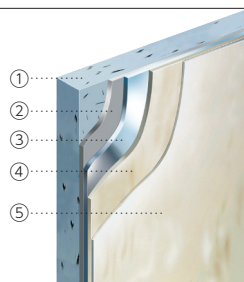

プランニングメリット

限られた広さのマンションやホテルのプランニングでは、水まわりの大きさが他のスペースに影響を与えます。

「シャワールームユニット」を活用することで、居室空間にゆとりが生まれ、ひと回り大きなベッドを配置出来たり、デスクを置くことが可能になります。

シャワールームは浴槽が無いので湯水の使用量が最小限、光熱費削減も期待できます。清掃範囲も少なく、賃貸住宅だけではなくビジネスホテルや民泊施設、寮などにも効果的です。

>>ドア勝手



品名	品番	サイズ	定価
シャワールーム	SSV0707JT-BR□□	0707	427,500円
	SSV0707JT-BL□□		
	SSV0712JT-AR□□	0712	458,500円
	SSV0712JT-AL□□		
	SSV0712JT-BR□□		
	SSV0712JT-BL□□		

>>全周/周囲パネル

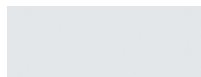

- 鏡面仕様** つややかな表面加工が光を反射し、輝きに満ちた浴室をつくります。
- マット仕様** ツヤ感を抑え、落ち着いた雰囲気を出します。

グレイスホワイト柄 [マット仕様]

>>アクセントパネル



ウォールナット [マット仕様] メープル [マット仕様] モザイク硝子ブルー [鏡面仕様]

	品名	品番	定価
全周/周囲パネル	グレイスホワイト	PE	標準仕様
	ウォールナット	LB	
アクセントパネル	メープル	JB	⊕11,500円
	モザイク硝子ブルー	KC	

>>フラッグストーンフロア



同一方向のシンプルなグリッドパターンでお掃除簡単。表面の微細な凹凸で乾きやすく、滑りにくい床です。

>>さっと排水目皿



おそうじしやすい「さっと排水目皿」。髪の毛が集まりやすく捨てやすい形状のヘアキャッチャーに変わりました。

浴室換気乾燥暖房機 (セラミックヒーター型)

電動ダンパー付きモデル 2室タイプ

浴室と脱衣室orトイレの2室を効率よく換気

標準・節電・風
乾燥



乾燥 暖房
涼風 換気
24時間換気

■ 壁付けリモコン付属



品番	機能	定価
BF-532SJD	2室同時換気	127,000円

電動ダンパー付きモデル 3室タイプ

浴室と脱衣室・トイレの3室を効率よく換気

標準・節電・風
乾燥



乾燥 暖房
涼風 換気
24時間換気

■ 壁付けリモコン付属



品番	機能	定価
BF-533SJD	3室同時換気	132,000円

ローコストモデル 2室タイプ

2室を同時に換気できる



乾燥 暖房
涼風 換気
24時間換気

■ 壁付けリモコン付属



品番	機能	定価
BF-532SJD	2室同時換気	116,000円

ローコストモデル 3室タイプ

3室を同時に換気できる



乾燥 暖房
涼風 換気
24時間換気

■ 壁付けリモコン付属



品番	機能	定価
BF-533SJD	3室同時換気	121,000円

浴室換気乾燥暖房機 (セラミックヒーター型)

- 乾燥
- 暖房
- 涼風
- 換気
- 24時間換気

天井取付

業界トップクラスの軽量モデル 充実性能でより快適に!

標準・節電・風乾燥



■ 壁付けリモコン付属



品番	機能	定価
BF-231SJA	1室換気	90,000円

浴室換気乾燥暖房機

パワフルに素早く暖まる「グラファイトヒーター」+「人感センサー」
オート運転でエコ暖房

>>天井取付



■ ワイヤレスリモコン付属



>>壁面取付



品番	機能	定価
BF-261RGA	換気内蔵	148,000円

品番	機能	定価
BF-861RGA	換気内蔵	148,000円

涼風暖房機

グラファイトヒーターの「遠赤効果」で瞬時に暖かに!

>>浴室用モデル

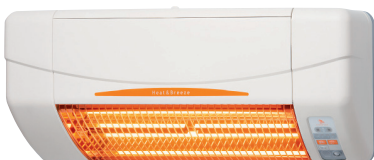

品番	機能	定価
SDG-1200GBM	防水仕様	100,000円

>>脱衣室・トイレ・小部屋用モデル



品番	機能	定価
SDG-1200GSM	非防水仕様	80,000円

人感センサー

- 入浴暖房
- 涼風
- 24時間換気



人感センサーの感知エリア目安

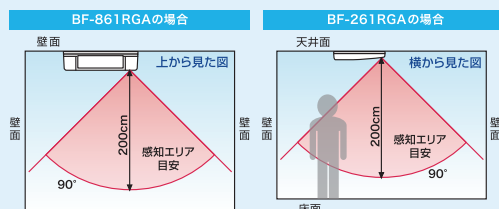

人感センサー搭載で、浴室での人の動きをセンサーが感知して自動運転します。浴室から退出後は約1分(1・2・3分で設定変更可能)で運転を自動停止します。無駄な運転をせず、安心・快適なエコ運転で経済的です。

抗菌樹脂枠

城東テクノ株式会社



これからの樹脂枠は、抗菌がスタンダード!

- Jotoの樹脂枠は全製品に抗菌性能をプラス。
- 目の届きにくい枠のすみずみまで衛生的に。
- 清潔な住まいでもっと安心、もっと快適。バスルーム、玄関、リビングなどにご利用いただける豊富な製品をご用意しています。



Bathroom



Entrance



Livingroom

オール樹脂だから
湿気に強く腐らない



常に美しく
傷つきにくい化粧面



優れた寸法安定性で
高い施工性を実現

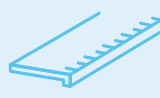

さらに

抗菌だから
衛生面で安心!



三方枠複合タイプ



L字タイプの縦枠とムクタイプの上枠の複合タイプなので、縦枠上端の加工が不要です。

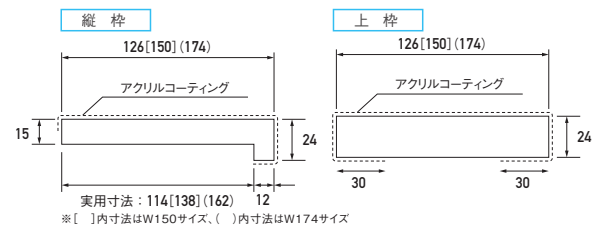
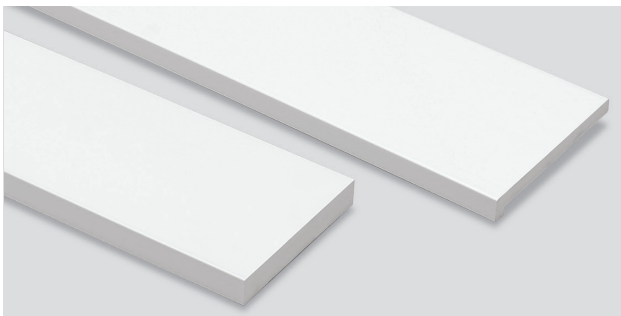

WT
ホワイト

1セット/ケース

品番	サイズ	定価
SP-7003UM24-WT	縦枠幅126/上枠幅126× 800×2,200	18,000円 / セット
SP-7005UM24-WT	縦枠幅126/上枠幅126×1,600×2,200	19,200円 / セット
SP-7004UM24-WT	縦枠幅126/上枠幅126×2,200×2,200	21,950円 / セット
SP-7503UM24-WT	縦枠幅150/上枠幅150× 800×2,200	19,300円 / セット
SP-7505UM24-WT	縦枠幅150/上枠幅150×1,600×2,200	21,000円 / セット
SP-8003UM24-WT	縦枠幅174/上枠幅174× 800×2,200	20,500円 / セット
SP-8005UM24-WT	縦枠幅174/上枠幅174×1,600×2,200	22,800円 / セット
SP-8004UM24-WT	縦枠幅174/上枠幅174×2,200×2,200	24,450円 / セット

●材質：PVC(化粧面アクリルコーティング) ●セット明細：縦枠 2本、上枠 1本 / セット ※タッチアップ材をご用意しております。

四方枠浴室用バリアフリータイプ



三方枠ムクタイプと化粧下枠後付けタイプのセット品。

セット内容	三方枠	縦枠：2本、上枠：1本
	下枠	化粧下枠：1枚、下地材：1枚、防水シート：1枚

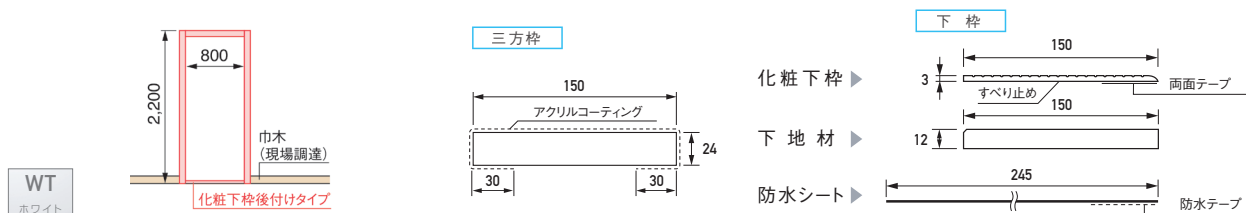

品番	サイズ	定価
SP-R7507M24-WT	三方枠：150×24×800×2,200 下枠／化粧下枠：150×3×810 下地材：150×12×850 防水シート：245×0.2×850	35,150円 / セット

- 三方枠 ●材質：PVC(化粧面アクリルコーティング) ●セット明細：縦枠 2本、上枠 1本 / セット
 - 下枠 ●材質：PVC(化粧下枠、下地材)、PE(防水シート) ●セット明細：化粧下枠 1枚、下地材 1枚、防水シート 1枚 / セット
- ※下地材と防水シートは抗菌仕様ではございません。 ※化粧下枠はすべり止めの波形状がある方が表面です。
※タッチアップ材をご用意しております。

四方枠浴室用ムクタイプ



跨ぎ段差で四方枠で納めたい場合に。

セット内容	縦枠：2本、上枠：1本、下枠：1本
-------	-------------------



品番	サイズ	定価
SP-R7506M24-WT	150×24×800×2,200	28,550円 / セット

- 材質：PVC(化粧面アクリルコーティング) ●セット明細：縦枠 2本、上枠 1本、下枠 1本 / セット
- ※タッチアップ材をご用意しております。

造作板



多目的に使用できるオール樹脂製の造作板。



WT ホワイト NL ナチュラル ※W200サイズは【WT】のみとなります。

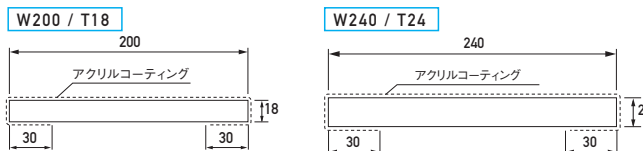

品番	サイズ	定価
SP-N200M18-L27-WT	200×18×2,700	15,000円 / 枚
SP-N240M24-L27-●●	240×24×2,700	20,400円 / 枚

- 材質：PVC(化粧面アクリルコーティング) ●付属品：小口隠しシール (W200サイズ：2枚/ケース W240サイズ：1枚/ケース)



◎接着剤は市販の変成シリコン系やウレタン系などの接着剤を使用し、酢ビ系の接着剤(木工用ボンドなど)は使用しないでください。
推奨接着剤は【コニシ製】MPX-1・ウルトラ多用途SU、【セメダイン製】PM165-R・スーパーXです。
◎養生シートを剥がしてご使用ください。
◎カウンターとして使用する場合、鍋など高温の物を直接置かないでください。変色や変形の恐れがあります。

ガス衣類乾燥機 乾太くん



「乾太くん」で我が家も、ホームランドリーに。



家事をもっと時短化

パワフルな乾太くんなら、8kgの洗濯物も約80分、5kgの洗濯物を約52分で乾燥。



■ガス衣類乾燥機(乾太くん):リンナイ、電気ヒートポンプ式乾燥、電気ヒーター式乾燥 試験実施:リンナイ(株)
■条件:実用衣類8kg(綿50%、化繊50%) / 脱水度70% RDT-80・標準コースで算出。 ガス種:LPGの場合で約80分
実用衣類5kg(綿50%、化繊50%) / 脱水度70% RDT-54S・標準コースで算出。 ガス種:LPGの場合で約52分

嫌な生乾き臭をカット

80℃以上の温風で乾燥する乾太くんなら、生乾き臭の原因菌「モラクセラ菌」の発育を抑制。外干しや日光消毒でも除去できない臭いを取り除きます。

乾太くんなら菌の減少率 **99.9%**※3

※3 試験機関:愛知学院大学薬学部
試験対象:モラクセラ・オストロエンシス
試験方法:高付着布の生菌数測定。緩衝液中で菌を洗い出し、寒天平板にて培養。

仕上がりを心地よく

大容量のドラムで、ガスならではの強い温風をたっぷり送り込みながら乾燥させるので、繊維が根元から立ち上がり、快適に仕上がります。



清潔乾燥で、毎日に安心を

外干し不要の乾太くんなら、雨の日はもちろん、花粉の季節や黄砂・PM2.5などの大気汚染が気になる日のお洗濯も安心。



業務用 プロの現場に、ひとつ上の乾燥品質。

タオルに付着した毛が取れる

乾太くんでの乾燥によって、ペットを拭いた後のタオルに付着した、細かな毛も取れます。

コインタイマー対応で広がる使い方

病院や宿泊施設、寮などで便利なコインタイマー対応。1回の稼働時間・金額は管理者が自由に設定できます。

お手入れ簡単

「セルフクリーニングフィルター」が自動で糸くず・綿ぼこりをかき集め、面倒なフィルター掃除の回数を低減。



家庭用ガス衣類乾燥機 **乾太くん**

ガスコード接続タイプ / 左右可変ドア

※写真はRDT-80です

品名	品番	サイズ (mm)	定価
8.0kgタイプ	RDT-80(A)●●	H684×W650×D641	180,000円
5.0kgタイプ	RDT-54S(A)-SV●●	H684×W650×D561	146,000円
3.0kgタイプ	RDT-3IS(A)●●	H609×W550×D506	112,000円

※ガス種:●● LPガス…LPG、都市ガス…13A



業務用ガス衣類乾燥機 **乾太くん**

ガスコード接続タイプ / 左右可変ドア / コインタイマー内蔵

※写真はRDTC-90CTです

品名	品番	サイズ (mm)	定価
9.0kgタイプ	RDTC-90CT●●	H684×W650×D641	339,000円
6.0kgタイプ	RDTC-60CT●●	H684×W650×D561	305,000円

洗面化粧台 Vシリーズ

充実の機能とバリエーションをお手頃のプライスでご提供



≫洗面ボウル・水栓金具

泡や髪がスイスイ流れる「すべり台ボウル」

水がコーナーの排水口へまっしぐらに流れる設計。
泡や髪の毛をスイスイすべるように押し流すので、使うたびにキレイに。
お手入れもラクラクです。

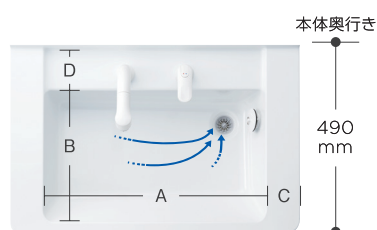

≫洗面ボウル内寸・実容量

化粧台サイズ	A	B	C	D	実容量
600mm	460mm	340mm	70mm	95mm	7.0L
750mm	570mm	340mm	90mm	95mm	8.5L

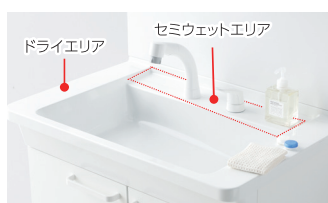

タオルなどぬらしたくない物を置く「ドライエリア」と、一段低い位置にコップや石けんなどぬれた物を置く「セミウェットエリア」の、2つのエリアを設けました。

W(間口)	600・750mm
D(奥行き)	490mm
H(高さ)	1,900mm
ボウル素材	人工大理石製(不飽和ポリエステル系樹脂)
ボウル容量・深さ	7.0・8.5L、140mm

≫2パターンの切り替えができる吐水



≫引き出して使える「ハンドシャワー式」



シャワーホース引き出し長さ:290mm
※シャワーヘッドは昇降式
※シャワーの高さは75mmアップできます。

間口 750 mm

外寸 W(750)×D(490)×H(1,800) ※単位mm

水栓金具/エコシングルシャワー水栓
洗面ボウル高さ/800mm 扉カラー/ホワイト(A)

①洗面化粧台 LDPB075BAGEN2A	110,600円
②化粧鏡(一面鏡)エコミラー LMPB075B1GDC1G	45,700円
セット価格	156,300円

>> スイスイ流れてお手入れラクラク

■ 泡や髪がスイスイ流れる「すべり台ボウル」

ボウル全体に水がいきわたり、水も髪の毛も排水口へ流れやすいデザイン。お掃除もラクラクです。

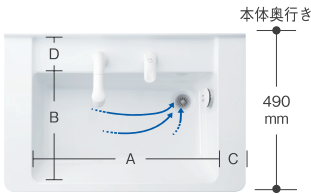

洗面ボウル内寸・実容量

化粧台サイズ	A	B	C	D	実容量
600mm	460mm	340mm	70mm	95mm	7.0L
750mm	570mm	340mm	90mm	95mm	8.5L



■ 「ドライエリア」と「セミウェットエリア」の2つのエリア

タオルなどぬらしたくない物を置く「ドライエリア」と、一段低い位置にコップや石けんなどぬれた物を置く「セミウェットエリア」の、2つのエリアを設けました。

■ ゆったりとして作業しやすいひろびろスペース

大きなバケツなどをしっかりと置けるほか、ボウル周辺への水はねを抑えるので、セーターなどのかさばる衣類もしっかり洗えます。

■ 排水栓をボウル側面にスッキリ収納

じゃまになりがちな排水栓が、オーバーフロー穴にスッキリ納まります。

特許 4957975

>> 環境とライフにやさしい先進の節電技術



■ ヒーターなしでもくもりにくい「エコミラー」

くもり止めコートをはどこした、電気を使わないエコな鏡です。スイッチの入・切をする手間を省き、くもりがとれるまでの待ち時間がありません。

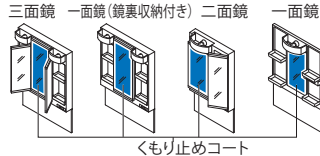

くもり止めコート

CO2: 年間 約14kg 削減

電気代: 年間 約829円 お得

※従来のくもり止めヒーター付きとの比較

■ 明るく照らして省エネもできる「LEDランプ」

明るく照らしても、省エネだから安心。長寿命なので、経済的です。



CO2: 年間 約3kg 削減

電気代: 年間 約210円 お得

※コーティング鏡面に蒸気が触れ続けるようなご使用はおやめください。鏡表面に水膜が張ると歪んで見えるおそれがあります。鏡像が歪んで見える場合やくもり止め効果が落ちたときは、鏡表面を「ハンドタオル」「フェイスタオル」などのきれいな柔らかい布に、5倍に薄めた無色透明の台所用中性洗剤(食器用)を必ず付けて軽くふいてください。※コーティング層に汚れなどが付着した状態で放置すると、くもり止め効果を十分に発揮できないことがあります。

※硬い布や汚れた布、マイクロファイバークロス、研磨剤入り洗剤、メラミンスポンジ、たわしなどでの清掃は行わないでください。傷が付く原因になります。

>> 環境とライフにやさしい節水技術



■ お湯と水をきちんと使い分けられる「エコシングル水栓」

エコシングル水栓なら、レバー中央部まで水のみ吐水。さらにお湯と水との境に「カチッ」というクリック感を設けることでお湯のムダ使いを防ぎます。

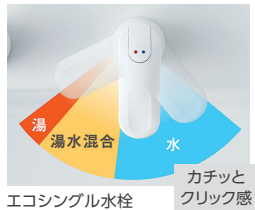

エコシングル水栓 カチッとクリック感

CO2: 年間 約20kg 削減

ガス代: 年間 約1,500円 お得

※従来のシングル混合水栓との比較

※イラストはイメージです。実際の商品とは異なる場合があります。

>> しっかり収納

■ 収納量が大幅にアップする奥ひろ収納「奥ひろし」

※標準装備しています。

排水管のカタチをシンプルに変更し、位置を奥にすることで、収納スペースを約30%^{※2} 広くしました。(当社従来比)

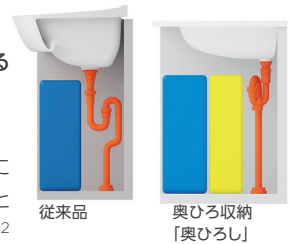

従来品

奥ひろし



※1 黄色部が増量イメージになります。

※2 キャビネットタイプによっては数値が異なります。

※ イラストはイメージです。実際の商品とは異なる場合があります。

※ 従来品【2007～2012年商品(NSシリーズ)】との比較。

(エコミラー 試算条件) 2019年12月現在 ※消費税率10%で試算しています。

●使用料金: (電気)=27(税込)円/kWh((公社)全国家庭電気製品公正取引協議会より)

●CO2換算係数: (電気)=0.447kg/kWh((一社)日本電機工業会より) 【エコミラー】消費電力量=0kWh/年【従来ミラー(くもり止めヒーター付き):1990～1998年商品(TOTOクリアII)を想定】消費電力量=定格電力0.03kW×エコミラー使用時間1023.25h/年※1=30.7kWh/年 ※1 平成25年省エネルギー基準に準拠した算定・判断の方法及び解説II住宅の居住人数4人における1F洗面照明設備の使用時間率※試算は間口750mmの場合です。

(LEDランプ 試算条件) 2019年12月現在 ※消費税率10%で試算しています。

●使用料金: (電気)=27(税込)円/kWh((公社)全国家庭電気製品公正取引協議会より)

●CO2換算係数: (電気)=0.447kg/kWh((一社)日本電機工業会より) 消費電力量=(従来品の蛍光灯(安定器式)) 定格電力0.012kW-[LED照明] 定格電力0.0044kW×洗面所照明使用時間1023.25h/年※1=7.981kWh/年

※1 平成25年省エネルギー基準に準拠した算定・判断の方法及び解説II住宅の居住人数4人における1F洗面照明設備の使用時間率※従来の蛍光灯【インバーター式2011～2016年商品(Vシリーズ)を想定】との比較。

※試算は電球1個の場合です。

(エコシングル水栓 試算条件) 2019年12月現在 ※消費税率10%で試算しています。

●設定条件(従来水栓の場合)年間水使用量=約9,454L、年間ガス使用量=約30.5m³ ※「(国研)建築研究所平成28年省エネルギー基準に準拠したエネルギー消費性能の評価に関する技術情報(住宅)」における、「東京・4人世帯」の条件にて算出 ●使用料金: ガス料金=168(税込)円/m³ ※(一社)日本パルプ工業会より ●CO2換算係数: ガス=2.23kg/m³ ※(一社)日本パルプ工業会より

タイプ	仕様(削減率)
従来	整流吐水シングル混合水栓※1
節湯C1(エコシングル)	水優先吐水機能あり(節湯30%)※2

※1 1989～1997年商品(TL181A)

※2 住宅・建築物の省エネ基準にて定められた節湯水栓の構造に基づく。

≫部材一覧

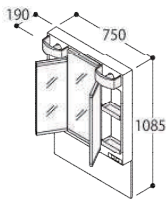
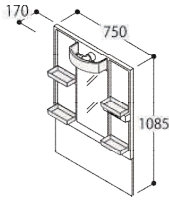
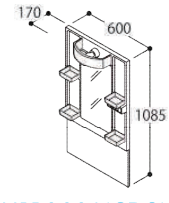
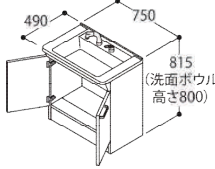
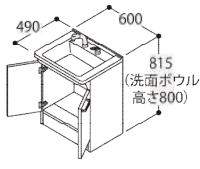
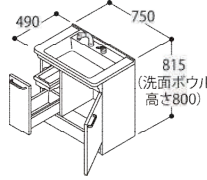
化粧鏡 (三面鏡)	化粧鏡 (一面鏡)	洗面化粧台
<p>全面鏡裏収納付き (収納トレイ6個付き) LEDランプ(4.4W×2個) コンセント1個付き (許容電力:1200Wまで) ※本体カラー: ホワイトバックパネル付き</p>  <p>LMPB075A3GDC1G (エコミラーあり)</p>	<p>収納トレイ4個付き LEDランプ(4.4W×1個) コンセント1個付き (許容電力:1200Wまで) ※本体カラー: ホワイトバックパネル付き</p>  <p>LMPB075A1GDC1G (エコミラーあり)</p>  <p>LMPB060A1GDC1G (エコミラーあり)</p>	<p>水栓金具: エコシングルシャワー水栓 (昇降機能付き) 排水トラップ: 水抜き付きハード管、床排水用 防臭栓付き けこみカラー: 白排水栓: ヘアキャッチャー付き、ゴム栓 洗面ボウル: 人工大理石製 (不飽和ポリエステル系樹脂)、 W600: 実容量7L、W750: 実容量8.5L</p> <p>● 2枚扉</p>  <p>W=750mm 一般地: LDPB075BAGEN2A</p>  <p>W=600mm 一般地: LDPB060BAGEN2A</p> <p>● 片引き出し</p>  <p>W=750mm 一般地: LDPB075BJGEN2A</p> <p>※止水栓・壁排水管は付属していませんので、別売品をご購入ください。 ※水栓金具を取り付ける際は、別売りのナット締付専用工具 (TZ33) が必要となります。 ※電気温水器・魔法びん電気即湯器は床排水のみ対応可能です。 ※扉カラー: ホワイト</p>

≫Vシリーズ イメージプラン



間口750mm	
外寸 W(750)×D(490)×H(1,900) ※単位mm	
水栓金具/エコシングルシャワー水栓 洗面ボウル高さ/800mm 扉カラー/ホワイト(A)	
①洗面化粧台 LDPB075BJGEN2A	123,200円
②化粧鏡(三面鏡)エコミラー LMPB075A3GDC1G	98,500円
セット価格	221,700円

間口600mm	
外寸 W(600)×D(490)×H(1,800) ※単位mm	
水栓金具/エコシングルシャワー水栓 洗面ボウル高さ/800mm 扉カラー/ホワイト(A)	
①洗面化粧台 LDPB060BAGEN2A	100,200円
②化粧鏡(一面鏡)エコミラー LMPB060B1GDC1G	42,400円
セット価格	142,600円

※ 品番末尾は色を示します。扉カラー名 A: ホワイト
※ 写真・イラストはすべてイメージです。実際の商品とは異なる場合があります。

とめーる君

お洗濯時の振動や騒音を最大約70%抑制、
我慢やストレスを軽減し、快適な住環境をお届けします。(特許取得商品)

- 新築搭載・リノベーションにもご利用頂けます。
- 専用お手伝いトラップで集合住宅や上層階にも簡単施工可能。
- 洗濯パンの同時利用が必須です。

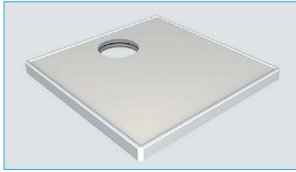

とめーる君
本体
FM-657KG



専用お手伝い
トラップ横引用
MD-44C-HIT

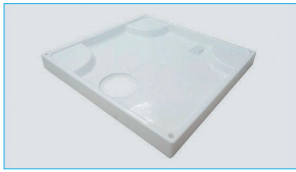

専用洗濯パン
(専用ビス同梱)
MD-6464C-HIT

おうち時間を快適に

家事に仕事に育児に忙しい毎日。
その中でお洗濯も周りに気を使いながら洗濯機を使う日々。
だからこそ洗濯機は好きな時間に好きなだけ、
ストレスゼロで使いたい。

洗濯機の
振動や騒音による
お悩み事・我慢を
とめーる君で解決

洗濯パン必須

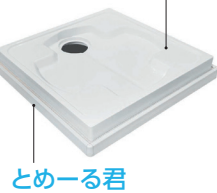

トラップ施工・とめーる君をセット・洗濯パン取付で終了

タテ型・斜めドラムなど型式は選ばず、各メーカー洗濯機の脱水振動領域(10~20Hz)を抑制し、居住空間の共振振動や騒音ストレスを和らげる特許商品です。

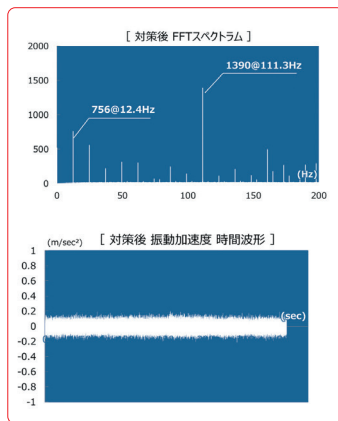
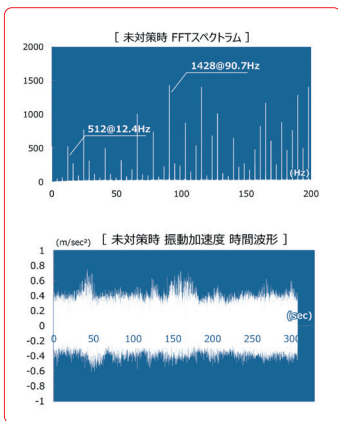

各周波数の伝播が大幅に抑制され共振波形が減衰している。



性能確認動画は
コチラ

品名	品番	サイズ	定価	備考
とめーる君	FM-657KG	700×700×47mm	42,000円	重さ23kg
お手伝いトラップ	MD-44C-HIT	全高154×外周142φ	オープン	横引き対応品
洗濯機用防水パン	MD-6464C-HIT	640×640×60mm		専用ビス同梱

ランドリー可動棚

デッドスペースの有効利用と
家事の流れを考えた暮らしを
とっても便利にする収納

- 意匠性と安全性を配慮した木口4面エッジテープ貼り+R加工仕様。
- リフォームにも最適
- 現場カット不要で施工が簡単
- 側板・袖壁がなくても背壁固定だけで設置可能
- カラーは清潔感のあるクリアホワイト
- 傷・汚れに強いEBコート仕様
- 棚板・棚柱・ハンガーパイプをオールインワンパッケージ化



>>使用製品

棚板(アートランパーOタイプ)



クリアホワイト

アームハング棚柱SS

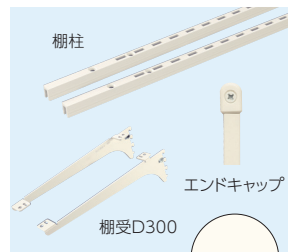

SSホワイト

上吊ハンガーパイプ



カラー	クリアホワイト
品番	JTCLT2P-CW-A
入数	1セット
定価	23,500円/セット

単位：mm

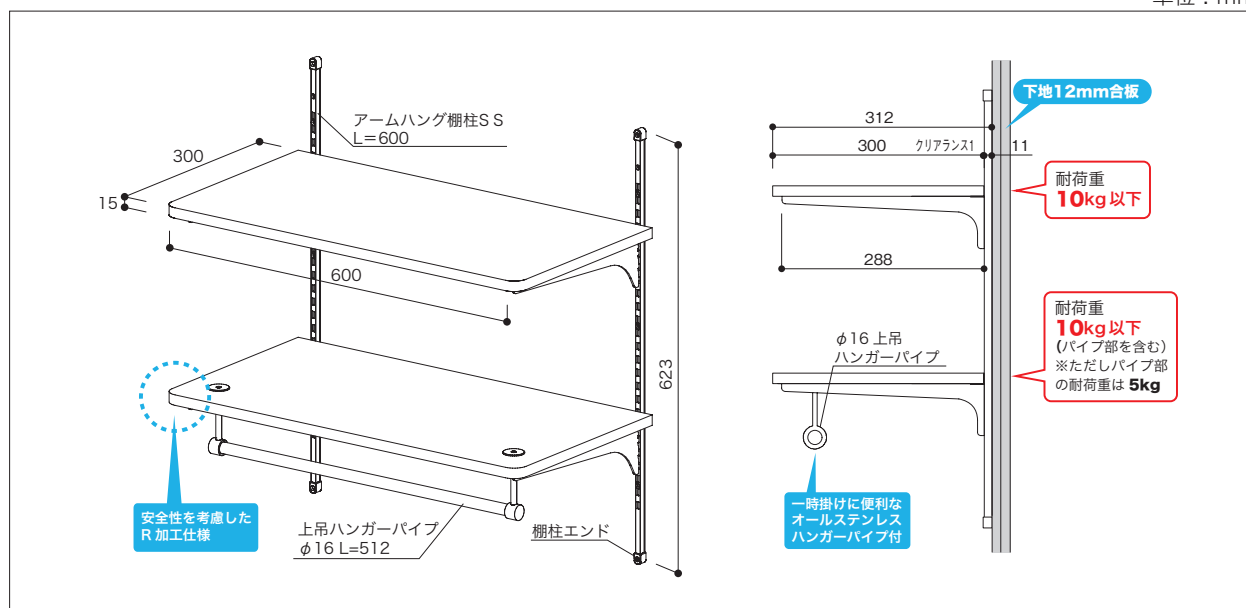

住実洗濯機用防水パン

快適な住環境を提供する 次世代型防水パン

>>特徴

- ドラム式洗濯機にも対応可能。
- 洗濯機を高い位置に設置できるので洗濯機下の清掃が容易。
- 化粧カバー付き(1枚)でスッキリしたデザイン。
- 付属品
固定用ビス×4本/化粧キャップ×4個
- 排水トラップは、別売になります。
- PWH-640は、別売の化粧カバーを3枚まで追加して取付けることができます。
※PW-740は、追加できません。

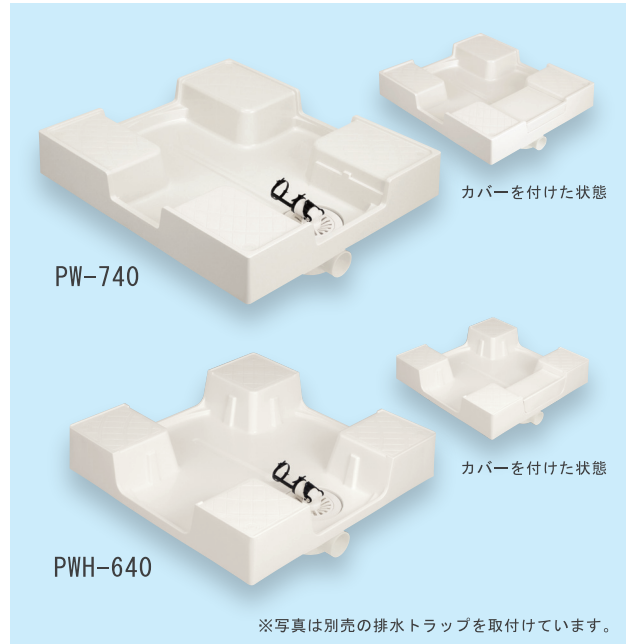

>>清掃時に洗濯機を移動させる必要がありません。

>>簡単に着脱できる化粧カバー付き

- あまり見せたくない排水口周りを目隠しします。

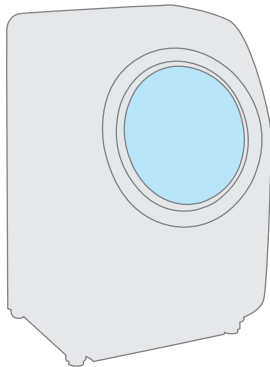

ドラム式洗濯機
約80kg

洗濯機の
移動が不要

>>洗濯機下に手が入るので清掃が容易

- 排水トラップの分解清掃がしやすくなりました。



>>住実洗濯機用防水パン《ドラム式対応タイプ》

品名	品番	入数	定価
住実洗濯機用防水パン	PW-740	1台入	オープン
	PWH-640		

- 材質：PP樹脂
- 排水口周りを目隠しする化粧カバーが1枚付いています。
- PWH-640は、別売の化粧カバーを3枚まで追加して取付けることができます。
※PW-740は、追加できません。

>>追加化粧カバー(別売)《PWH-640用》

品名	品番	入数	定価
追加化粧カバー	H64C	1個入	オープン

- 材質：PP樹脂
- PWH-640専用です。
※PW-740には取付けできません。

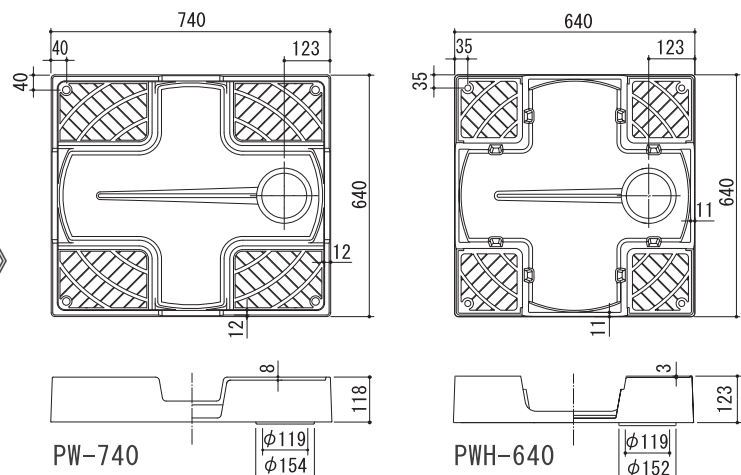

住実洗濯機用防水パン

樹脂製で錆びたりせず
丈夫で長持ち。

>>特徴

- 4点ビス止めで、施工が簡単。
- 付属品：固定用ビス×4本／化粧キャップ×4個
- 排水トラップは、別売になります。
- PW-800は、排水トラップの取付け位置が選べます。
※ (L) (C) (R)のいずれかを選択ください。

>>排水トラップ位置(洗濯)

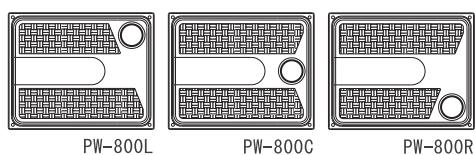

品名	品番	入数	定価
住実洗濯機用防水パン	PW-800●	1台入	オープン
	PW-640		

- 材質：PP樹脂
- 排水トラップ位置：●

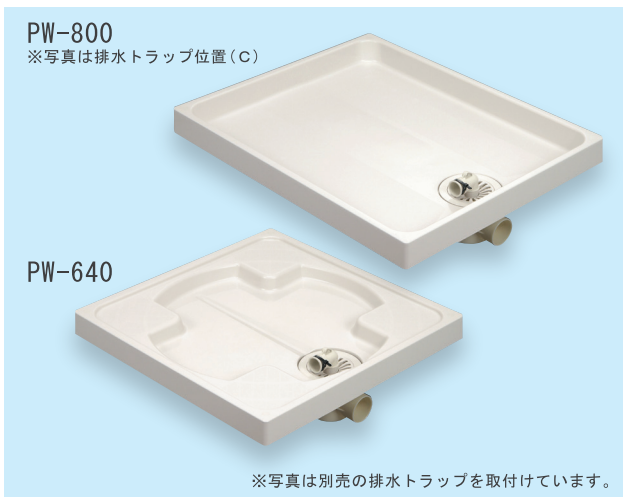

※写真は別売の排水トラップを取付けています。

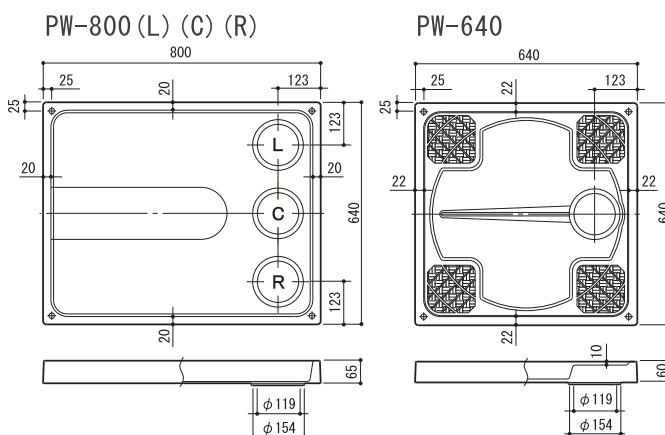

住実排水トラップ

>>特徴

- 洗濯機用防水パン用の排水トラップです。
- 以下の防水パンに使用できます。
PW-800/740/640、PWH-640
- 《排水方向》と《本体色》が選べます。
- 封水は約50mm／エルボは360度回転。
- 消泡管により泡の逆流を防止。
- 目皿は着脱式で、お手入れが楽々。
- 《ワンタッチ式》はエルボの着脱が容易になって、さらに抜け難い構造。



品名	品番	本体色	入数	定価
住実排水トラップ 《ワンタッチ式》	SBT-●	ナチュラル	1個入	オープン
	SCT-●	透明		
住実排水トラップ 《差込み式》	BT-●	ナチュラル	1個入	オープン
	CT-●	透明		

- 材質：PP樹脂
- 排水トラップ位置：●



トイレ上部収納

トイレ上部のデッドスペースを有効活用 狭い空間でも十分な収納量を確保できます

- デッドスペースを有効活用し、
収納スペースを確保。

トイレ上部のデッドスペースを上手に活用。扉付き仕様なのでトイレットペーパー、タオル、消臭剤やトイレ用洗剤などのストック品を隠して収納できます。



- 施工現場で底板と扉をカット。
間口に合ったジャストフィット収納。

間口に合わせて現場で底板と扉をカットすることで、簡単にぴったり納まる扉付き収納の施工が可能です。扉のカット面に木口カバーを被せるだけで美しい収納に仕上がります。

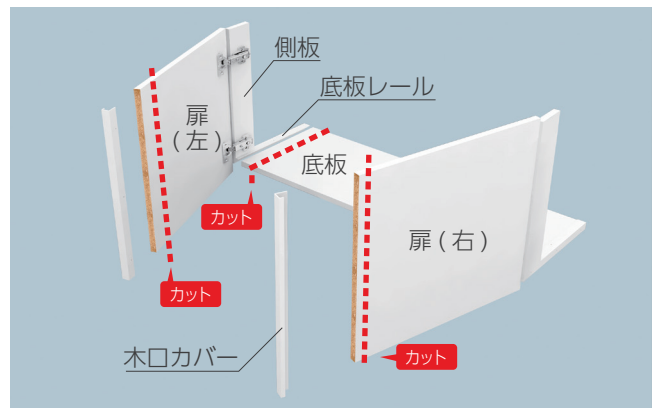

※間口寸法905mm以内の空間に限ります。

- 下からでも開けやすい手掛仕様で高い位置でも
扉の開閉がラクラク。

扉の底面に手を掛けて開ける仕様なので、高い位置に設置する場合でも楽に開閉が可能です。取手レスで無駄のないシンプルなデザイン設計です。

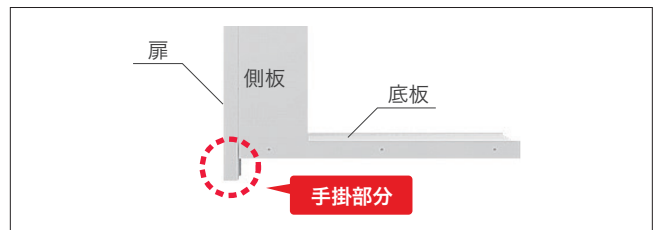

>> 耐荷重の目安値

耐荷重の目安値

本体 10kg

左記は耐荷重の目安値であり、保証値ではありません。
トイレ上部収納1セットの目安値となります。

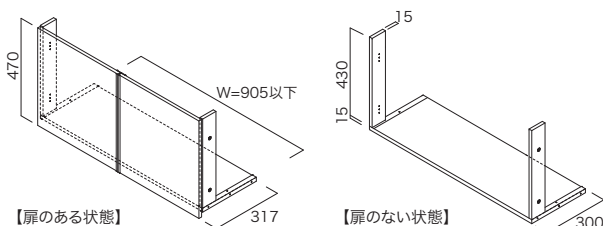

品番	カラー	幅	高さ	奥行	定価
JTCTJHD-CW-A	クリアホワイト	905mm	470mm	317mm	25,500円/セット

住実トイレセット

標準機能を重視したシンプルなベーシックトイレ



■ 特長



▶▶水ハネを防ぐ
ハイバックデザイン

壁への水はねを防ぐハイバックデザイン。日頃のお手入れを軽減できます。



Gコート 従来品

▶▶汚れを落ちやすく
Gコート加工

ガラス質の透明な釉薬で表面のマイクロレベルの凸凹をつるつるに、ついた汚れも落ちやすく。

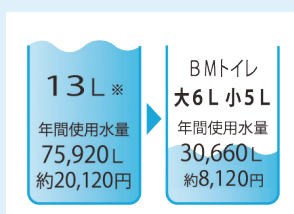

▶▶節水6L対応*

13L 便器と比べ4人家族で1日に使う水量を約半分以上の59%もカット。水道料金は年間で約12,000円もお得です。

※試算条件:4人家族を想定年間使用日数365日家族4人(男性2人・女性2人) 大1回/日・人、小3回/日・人 省エネ・防犯住宅推進アプローチブックより。水道代265円/m³ (一社)日本バルブ工業会より。料金単価は、消費税10%込み

■ 温水洗浄便座特長(本体操作仕様)



ステンレスノズル



スムーズフォーム



飛び散りガード

洗浄	おしり洗浄	ビデ洗浄	ムーブ洗浄	ステンレスノズル	
清掃	便ふた簡単着脱	抗菌加工(着座面・ノズル)	ノズル掃除モード	ノズルセルフクリーニング	便座ワンタッチスライド
快適	暖房便座	便ふた・便座ソフト閉止	着座センサー	飛び散りガード	
エコ	節電タイマー(8時間)	おまかせ節電			

一般地		
品名	品番	定価
便座セット (床下排水200mm)	SC8024-SGAJTCBW1	オープン
樹脂タンクセット	SV2003-1EHJTCBW1	
温水洗浄便座	JCS-630ENNBW1	

寒冷地		
品名	品番	定価
便座セット (床下排水200mm)	SC8024-SGCJTCBW1	オープン
樹脂タンクセット	SV2003-1YHJTCBW1	
温水洗浄便座	JCS-630ENNBW1	

ウォシュレット® 一体形便器 ZJ1・ZR1



便器と「ウォシュレット」の段差やすき間を抑えた、クリーンデザイン
ラクにお掃除できるのが魅力です

>>ZJ1



>>ZR1 (リモデル対応)



画像はイメージです

機種	凍結予防方式	給水方向	排水方向	手洗い	総合セット品番	
					品番	定価
ZJ1	一般地 (流動方式兼用)	壁床共通	床 200mm	あり	CES9151	オープン
				なし	CES9150	
			壁 120mm	あり	CES9151P	
				なし	CES9150P	
ZR1	一般地 (流動方式兼用)	壁床共通	リモデル床 305~540mm	あり	CES9155M	オープン
				なし	CES9154M	
			リモデル壁 155mm*1	あり	CES9155PX	
				なし	CES9154PX	

*1 後ろ抜きの場合は、148mm

>>Color Variation



NW 1
ホワイト

>>Function

セルフ クリーニング	クリーン便座 (つぎ目なし)	セフィオンテクト	クリーンノズル	抗菌
トルネード 洗浄	便ふた着脱	ノズルそうじ	フチなし形状	ムーブ洗浄
おしり洗浄	やわらか洗浄	ビデ洗浄	水勢調節	洗浄位置調節
おまかせ節電	タイマー節電	便座・便ふた ソフト閉止	停電時 安心設計	リモコン 便器洗浄
オート 便器洗浄	オートパワー 脱臭/脱臭	リモコン	暖房便座	着座センサー

※ 男子小用時(立ち姿勢)にはオート便器洗浄しません。*「ウォシュレット」はTOTOの登録商標です。

- 商品は印刷のため実際の色とは多少異なってまいります。
- 商品によっては、改良などにより仕様、寸法、カラーなどに変更が生じる場合がございます。
- 本紙掲載の写真はイメージとなります。ご注文の際は改めて、お見積り・カタログにて確認の程お願いいたします。

深ひろボウル

大人から子供まで、しっかり手が洗いやすい高さに設計しています。水はねもしにくく、いつでも気持ちよく洗えます。



セフィオンテクト

陶器表面の凹凸を100万分の1mmのナノレベルでなめらかに仕上げました。従来の釉薬の上に、純度の高いガラス層を約1200°Cの窯でじっくり焼き付けたことで、傷も付きにくく、洗剤も選ばず使えます。カビや汚れを寄せ付けられないので、お掃除がぐっとラクになります。



(洗浄後) 従来陶器※1 (セフィオンテクト加工なし) (洗浄後) セフィオンテクト

※10年使用後相当品にて比較。便器内に当社で合成した擬似汚れを塗布したあと、洗浄した様子。※撥水性や防汚性のある洗剤・表面コート剤・芳香洗剤などを使用した場合は、セフィオンテクトの効果が十分発揮できなくなります。※研磨剤入り洗剤、強酸性洗剤、強アルカリ性洗剤、研磨剤入りスポンジ、金属ブラシ、紙やすり等は使えません。



※1 1999年以前の「セフィオンテクト」層を持たない便器

フチなし形状「スゴフチ」

お掃除のしやすさを究めたデザイン。奥までぐるーっとフチがないから、サッとひとふき、お掃除ラクラクです。

特許 4941796



トルネード洗浄

渦を巻くような「トルネード洗浄」で便器の中をぐるりとしっかり洗浄。少ない水で効率よく洗います。

特許 3975486



クリーン便座(つぎ目なし)・クリーンノズル

便座の内側にも外側にもつぎ目がないので、お掃除ラクラク。

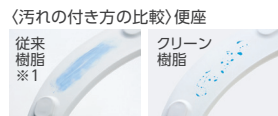
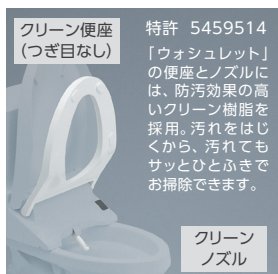

※1 2012年以前の防汚成分を含まない樹脂。

エコ

便器標準洗浄水量は、13L便器から約70%、8L便器から約40%の大幅な節水を実現しました。

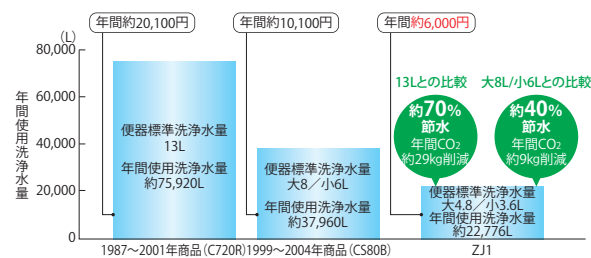

13Lとの比較で年間約14,100円、8Lとの比較で年間約4,100円節約できます。

※水道料金は税込価格です。 ※便器のみの節水率です。

たっぷりリッチ洗浄

流速の違う洗浄水を交互に連射して大きな水玉を作り、たっぷりとした洗い心地をもたらします。一定の間隔で水に空気を含ませ水玉を大粒化することで、節水を実現。少ない洗浄水でもしっかりとした洗い心地が特長です。(おしり洗浄のみ)

特許 5024576



※イメージです。

停電時安心設計

便器に向かって右横奥の手動レバーを引っ張ることで停電時でも水を流すことができます。



※便器洗浄をするためには、便器に向かって右横奥の手動レバーを約4秒以上引っ張ってください。

温水洗浄便座

リモコンタイプの貯湯式



薄さ11cmのスリムデザインで空間に美しくフィット。

国内メーカーのほとんどの便器につけられます。

※一部取り付けられない便器もあります。

■ 特長



≫ 丈夫で汚れに強い
ステンレスノズル

樹脂製に比べて傷がつきにくく、汚れがたまりやすい継ぎ目もないため、ラクにお掃除できます。



≫ 継ぎ目がなく
サッと拭けるフルカバー

スキマや段差が少ないため、見た目にも美しく、汚れもたまりにくいので簡単にお手入れできます。

注) 旧タイプはフタに凹凸があります。

≫ 独自の技術でかしく節電

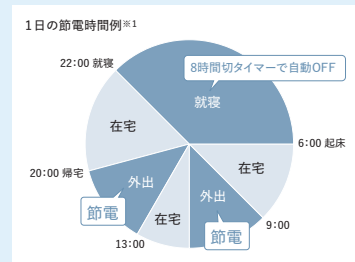

スマート暖房便座が、使用パターンを学習して効率よく節電。消費電力を従来品※2より約10%カットします。

※1 イラストは一般的な生活パターンをイメージしています。時刻は判断できません。24時間をカウントして1日が経過したことを判断します。

※2 2016年の当社温水洗浄便座との比較。

■ お求めやすい価格で、省エネ性を追求したMTシリーズ〈貯湯式※7〉



[WS] ホワイト

[PF] パステルアイボリー

CH864Sリモコン

CH865Sリモコン

品名	品番	定価
MT4 (脱臭機能あり)	CH864S●	85,000円
MT5 (脱臭機能なし)	CH865S●	78,000円

おしり洗浄/ムーブ洗浄	ステンレスノズル	スマート暖房便座	年間消費電力量※5 141 kWh/年 (194 kWh/年)
ビデ洗浄/ムーブ洗浄	Ag+※3抗菌(便座表)	8時間切タイマー	
洗浄位置調整	おまかせノズルクリーニング		年間電気代※6 約4,370円
暖房便座	ノズル除菌※4クリーニング(手動)		
箱座センサー	本体・便ひたワンタッチ着脱		
漏れをガード			

注) 品番の●には色記号が入ります。
ホワイト: WS パステルアイボリー: PF

■ さらに高い省エネ性を実現した最上モデルMSシリーズ〈瞬間式※7〉



[WS] ホワイト

[PF] パステルアイボリー

リモコン

品名	品番	定価
MSシリーズ	CH845●	85,600円

おしり洗浄25通りムーブ洗浄	ステンレスノズル	スマート暖房便座	年間消費電力量※5 104 kWh/年 (140 kWh/年)
ビデ洗浄/ムーブ洗浄	Ag+※3抗菌(便座表)	瞬間湯沸かしシャワー	
洗浄位置調整	おまかせノズルクリーニング	8時間切タイマー	年間電気代※6 約3,220円
暖房便座	ノズル除菌※4クリーニング(手動)		
箱座センサー	本体・便ひたワンタッチ着脱		
漏れをガード			

注) 品番の●には色記号が入ります。
ホワイト: WS パステルアイボリー: PF

ガス風呂給湯器(おいだき付)

>>側方近接設置

側方1cmで設置できます。



雨どいから1cmでOK

>>塩害対応仕様

潮風の影響や沿岸に近い地域等でも赤錆の発生等を軽減します。



>>配管クリーン機能



おいだき配管内に、キレイなお湯または水を流します！

>>エコモード

節約はリモコンにおまかせ！



MFC-250V

品番	品名	色	サイズ(mm)			重量(g)	定価
			W	D	H		
FH-2423SAW-1●●	24号タイプ	メタリックページュ	470	240	600	26,000	393,400円
FH-2023SAW-1●●	20号タイプ						364,700円
FH-1613SAW-1●●	16号タイプ						328,800円
FH-S2014SAW●●●	20号スリムタイプ						376,700円
FH-S1614SAW●●●	16号スリムタイプ	—	250	310	610	22,000	356,500円
MFC-250V	マルチリモコンセット(ボイス)	—	197	15	97	—	38,800円
HCFA-7 450L	配管カバー 450L	メタリックページュ	470	240	461	2,500	8,400円
HCFA-7 650L	配管カバー 650L				661	3,100	10,900円
HCFH-4S 450L	配管カバー(スリム) 450L				442	2,000	10,400円
HCFH-4S 650L	配管カバー(スリム) 650L				642	2,900	13,300円

※ガス種：●● LPガス…LP,都市ガス…13A
掲載品番は「オート」タイプとなります。「フルオート」タイプもございます

ガス給湯器(おいだき無)

>>側方近接設置

側方1cmで設置できます。



雨どいから1cmでOK

>>塩害対応仕様

潮風の影響や沿岸に近い地域等でも赤錆の発生等を軽減します。



>>軽量化・コンパクト

運搬もラク! 高い設置場所でもラク!

限られた倉庫場所を有効活用! 20,16,10号

24号の場合 18→15kg
24号 20号 16号 10号
15kg ← 13.5kg

軽い

梱包も小さい



MC-150



FC-150

品番	品名	色	サイズ(mm)			重量(g)	定価
			W	D	H		
PH-2426AW●●●	24号タイプ	メタリックページュ	350	170	520	15,000	169,900円
PH-2015AW●●●	20号タイプ			135		156,700円	
PH-1615AW●●●	16号タイプ			—		153,100円	
MC-150	メインリモコン(スタンダード)	—	120	120	—	—	13,200円
FC-150	風呂リモコン(スタンダード)	—	197	97	—	—	14,500円
HCPH-1 450L	配管カバー 450L	メタリックページュ	350	138	423	1,600	8,500円
HCPH-1 650L	配管カバー 650L				623	2,100	11,000円

※ガス種：●● LPガス…LP,都市ガス…13A

スマホで外でもドアホン

外出先のスマホとビデオ通話ができる

スマホで「外でもドアホン」



外出先でもスマホで来客対応

- モニター親機
約5型ワイド液晶
- タッチパネル
- SDカード録画(動画)
- ワイヤレスモニター子機
約2.4型液晶
- カメラ玄関子機
広角レンズ
- LEDライト搭載

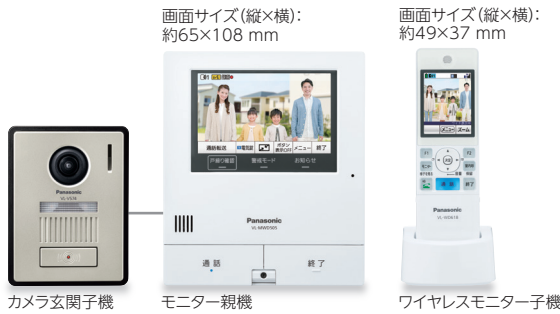

スマホとドアホンでビデオ通話



品番	品名	定価
VL-SWD505KF	ワイヤレスモニター付テレビドアホン 2-7タイプ	オープン

家じゅうどこでもドアホン

荷受けをお知らせ「宅配ボックス連携」

家じゅう「どこでもドアホン」

宅配ボックス (COMBO-LIGHT) への
荷物投函を案内

- モニター親機
約3.5型液晶
- SDカード録画(動画)
- ワイヤレスモニター子機
約2.2型液晶
- カメラ玄関子機
LEDライト搭載



見知らぬ来訪者にドアホンが応答「あんしん応答」



品番	品名	定価
VL-SWE310KLA	ワイヤレスモニター付テレビドアホン 2-7タイプ	オープン

テレビドアホン

録画機能、代理応答機能付きシンプルドアホン

ワイヤレステレビドアホン

配線工事が不要、無線でつながる

- モニター親機
約3.5型液晶
- 録画機能(静止画)
- カメラ玄関子機
LEDライト搭載



- ワイヤレスモニター親機
約2.7型液晶
- 録画機能(静止画)
- ワイヤレス玄関子機
LEDライト搭載

●単3形電池6本が
必要です。



品番	品名	定価
VL-SE31XL	テレビドアホン 1-2タイプ	オープン

品番	品名	定価
VS-SGE20LA	ワイヤレステレビドアホン	オープン

LED照明(マンション専有部)

マンション専有部に関わる照明をお選びいただけます



電球色	2700K	Ra85	電球色	2700K	Ra85
品番	LSB100-0627NCSSW-V4	品番	LSB100-0627MSCAW-V5		
全光束	450lm	全光束	450lm		
定格消費電力	5.0w	定格消費電力	6.0w		
消費効率	90.0lm/w	消費効率	75.0lm/w		
設計寿命	40,000時間 (光束維持率70%)	設計寿命	40,000時間 (光束維持率70%)		



電球色	2700K	Ra85	昼白色	5000K	Ra85
品番	LSB100-1027NCSSW-V4	品番	LSB100-0650NCSSW-V4		
全光束	750lm	全光束	450lm		
定格消費電力	7.0w	定格消費電力	5.0w		
消費効率	107.1lm/w	消費効率	90.0lm/w		
設計寿命	40,000時間 (光束維持率70%)	設計寿命	40,000時間 (光束維持率70%)		



昼白色	5000K	Ra85
品番	LSB100-1050NCSSW-V4	
全光束	750lm	
定格消費電力	7.0w	
消費効率	107.1lm/w	
設計寿命	40,000時間 (光束維持率70%)	

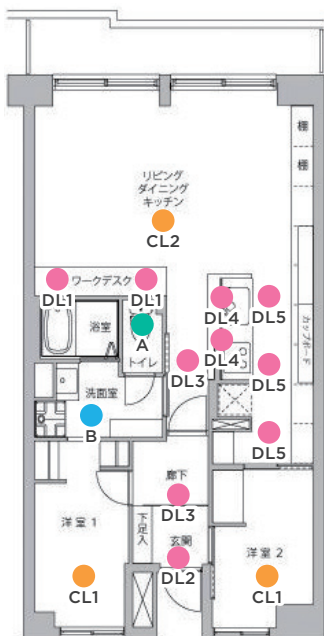

照明プラン例

天井で目立ちにくい薄さ19mmの直付型ベースライト



昼光色~電球色	6000~2800K	Ra85	昼光色~電球色	6000~2800K	Ra85
品番	CL6DL-S1	品番	CL8DL-S1		
器具光束	3,300lm(全灯時)	器具光束	4,000lm(全灯時)		
定格消費電力	26.4w(全灯時)	定格消費電力	30.7w(全灯時)		
消費効率	125.0lm/w	消費効率	130.2lm/w		
設計寿命	40,000時間	設計寿命	40,000時間		

>>かんたん調光・調色機能付き

リモコンでかんたんにお好みの明るさや光の色に調節できます。食事やくつろぎの時間など、シーンに合った明るさ・光の色に調節することで、さらに快適な環境になります。

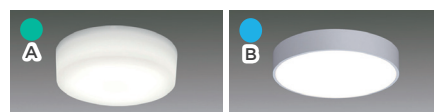

電球色	2700K	Ra80	昼白色	5000K	Ra80
品番	SCL6L-UU	品番	1050N-S3-W		
器具光束	400lm	器具光束	500lm		
定格消費電力	4.2w	定格消費電力	5.6w		
消費効率	95.2lm/w	消費効率	89.0lm/w		
設計寿命	約40,000時間	設計寿命	40,000時間		

>>高機密SB形ダウンライト

品名	タイプ	品番	定価
SB形ダウンライト 60W相当 (ホワイト) φ100	昼白色	LSB100-0650 NCSSW-V4	3,000円
	温白色	LSB100-0635 NCSSW-V4	
	電球色	LSB100-0627 NCSSW-V4	
SB形ダウンライト 60W相当 (ホワイト) φ150	昼白色	LSB150-0650 NCSSW-V4	5,500円
	電球色	LSB150-0627 NCSSW-V4	
SB形ダウンライト 100W相当 (ホワイト) φ100	昼白色	LSB100-1050 NCSSW-V4	5,100円
	温白色	LSB100-1035 NCSSW-V4	
	電球色	LSB100-1027 NCSSW-V4	
SB形ダウンライト 100W相当 (ホワイト) φ150	昼白色	LSB150-1050 NCSSW-V4	7,600円
	電球色	LSB150-1027 NCSSW-V4	
SB形ダウンライト 人感センサー付 60W相当 φ100	昼白色	LSB100-0650 MSCAW-V5	10,500円
	温白色	LSB100-0635 MSCAW-V5	
	電球色	LSB100-0627 MSCAW-V5	

>>J1シリーズ

品名	タイプ	品番	定価
LEDシーリング ライト6畳用	調光	CL6D-S1	12,000円
	調光調色	CL6DL-S1	14,000円
LEDシーリング ライト8畳用	調光	CL8D-S1	14,000円
	調光調色	CL8DL-S1	16,000円
LEDシーリング ライト12畳用	調光	CL12D-S1	16,000円
	調光調色	CL12DL-S1	18,000円

>>小型シーリングライトシリーズ

品名	タイプ	品番	定価
小型シーリング ライト60W相当	昼白色	SCL6N-UU	4,000円
	電球色	SCL6L-UU	
小型シーリング ライト100W相当	昼白色	SCL12N-UU	5,000円
	電球色	SCL12L-UU	
小型シーリング ライト60W相当 人感センサー付	昼白色	SCL6NMS-UU	5,500円
	電球色	SCL6LMS-UU	
小型シーリング ライト100W相当 人感センサー付	昼白色	SCL12NMS-UU	6,500円
	電球色	SCL12LMS-UU	

>>薄型直付け

品名	タイプ	品番	定価
薄型直付LEDライト (送り端子無)	昼白色	1050N-S3-W	8,200円
	電球色	1045L-S3-W	
薄型直付LEDライト (送り端子付)	昼白色	1050N-SJ3-W	9,300円
	電球色	1045L-SJ3-W	

LEDキッチンシーリングライト 引掛シーリング専用 調光非対応

角型引掛シーリング専用

- 電気工事なしで取り付け可能な引掛シーリング対応
- 明るく照らしさらに省エネ

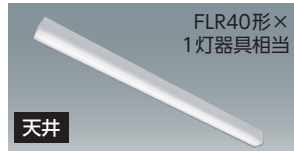

品番	KCLA20N40
ランプ光束	2,000lm
定格消費電力	12.4W
消費効率	161.3lm/W
設計寿命	40,000時間



仕様共通項目

定格電圧: AC100-242V
 サイズ: W1250×D77×H76mm
 質量: 1.8kg
 材質: (本体)銅板(白)、(カバー)ポリカーボネート(乳白)
 動作環境温度: 5℃~35℃
 ※調光(明るさを調節できる)回路には使用できません。
 (100%点灯でも使用不可)

品名	カラー	品番	定価
LEDキッチンシーリングライト 引掛シーリング専用	昼白色	KCLA20N40	20,800円

LEDキッチン手元灯 コンセント付 調光非対応

棚下専用 コンセント付

- 薄型デザイン
- 便利なコンセント(一口)付き



仕様共通項目

定格電圧: 100V
 材質: アルミ、ポリカーボネート
 動作環境温度: 5℃~30℃
 付属品: タッピングビス、φ4×20mm(2本)
 ※調光(明るさを調節できる)回路には使用できません。
 (100%点灯でも使用不可)

品番	KT8N-45TC	KT10N-60TC
ランプ光束	800lm	1,000lm
定格消費電力	8.8W	11.1W
消費効率	90.9lm/W	90.0lm/W
設計寿命	40,000時間	

品名	カラー	品番	定価
LEDキッチン手元灯 コンセント付FL15形相当	昼白色	KT8N-45TC	11,600円
LEDキッチン手元灯 コンセント付FL20形相当		KT10N-60TC	12,600円



GX53口金ランプ交換型LED照明シリーズ 調光非対応

設置場所の選択肢が広がる GX53口金ランプ対応の器具が新登場(屋内用)

- 高い省エネ性を実現
- 設置後にランプ交換可能
- 薄型・コンパクトな設計



仕様共通項目

定格電圧: AC100V
 サイズ: φ110×H51mm(パネ含まず)
 質量: (白熱灯60形相当)約0.25kg(本体)、
 (白熱灯100形相当)約0.27kg(本体)
 材質: (本体)ポリカーボネート、(枠)銅板(白塗装)、
 (前面カバー)ポリカーボネート(乳白)
 動作環境温度: 5℃~35℃
 ※取り付けに必要な天井懐高さがあつてご確認ください。

品番	LSB100-GX53NCSW (60形)	LSB100-GX53NCSW (100形)
ランプ光束	450lm	690lm
定格消費電力	4.5W	6.5W
消費効率	100.0lm/W	106.1lm/W
設計寿命	40,000時間	

品名	カラー	品番	定価
S _B 形LEDダウンライト 白熱灯器具60形相当 (ホワイト)	昼白色	LSB100-GX5306 NNCSW	3,700円
	温白色	LSB100-GX5306 WWNCSW	
	電球色	LSB100-GX5306 LNCSW	
S _B 形LEDダウンライト 白熱灯器具100形相当 (ホワイト)	昼白色	LSB100-GX5310 NNCSW	4,800円
	温白色	LSB100-GX5310 WWNCSW	
	電球色	LSB100-GX5310 LNCSW	



LEDシーリングライト 5.0Qシリーズ

シンプルなデザインでどんな部屋にも最適なLEDシーリングライト

- **おやすみタイマー**
30分のタイマーを設定できます。

- **ラストメモリー機能**
お好みの明るさを記憶させることができます。

- **調光：10段階**
- **調色：11段階**



品番	ケース容量 (L)	サイズ(mm)		パッケージ(mm)			適用畳数	定格消費電力	器具光束	待機電力	発光効率	定価
		φ	H	W	D	H						
CEA6D-5.0Q	24.8	φ393	85	433	133	431	~6畳用	25.0W	3,300lm	0.5W	132.0lm/w	オープン
CEA8D-5.0Q							~8畳用	30.7W	4,000lm		130.2lm/w	
CEA12D-5.0Q							~12畳用	36.0W	5,200lm		144.4lm/w	
CEA6DL-5.0Q							~6畳用	25.0W	3,300lm		132.0lm/w	
CEA8DL-5.0Q							~8畳用	30.0W	4,000lm		133.3lm/w	
CEA12DL-5.0Q							~12畳用	41.0W	5,200lm		126.8lm/w	

LEDシーリングライト クリアフレーム

シンプルなデザインでどんな部屋にも最適なLEDシーリングライト

- 新技術のメタルサーキットを採用し、従来より明るく、高い省エネ性能と全面発光でムラのない明るさを実現しました。
- リモコンで簡単に操作ができ、調光10段階+常夜灯2段階の切り替えや、メモリー設定で点灯時の明るさを記憶させ、メモリー点灯で記憶した明るさを再現点灯することができます。
- おやすみタイマー(10分・30分)は設定時間で消灯する機能で、おやすみ時の消し忘れ防止に役立ちます。



品番	ケース容量 (L)	サイズ(mm)		パッケージ(mm)			光色	適用畳数	定格消費電力	器具光束	待機電力	発光効率	定価
		φ	H	W	D	H							
CEA8D-5.0QCF	34.5	441	85	486	136	522	昼光色相当	~8畳用	30.7W	4,000lm	0.5W	130.2lm/w	オープン
CEA12D-5.0QCF	51.3	560	93	616	134	622		~12畳用	41.0W	5,200lm		126.8lm/w	
CEA14D-5.0QCF								~14畳用	41.0W	5,800lm		141.4lm/w	
CEA8DL-5.0QCF	34.5	441	85	486	136	522	電球色~ 昼光色相当	~8畳用	34.0W	4,000lm		117.6lm/w	
CEA12DL-5.0QCF	51.3	560	93	616	134	622		~12畳用	41.0W	5,200lm		126.8lm/w	
CEA14DL-5.0QCF								~14畳用	41.0W	5,800lm		141.4lm/w	

LEDシーリングライト 和風角形

天然木枠で温かみのあるあかりを演出
和の空間にあうLEDシーリングライト和風角形です

- 新技術のメタルサーキットを採用し、従来より明るく、高い省エネ性能と全面発光でムラのない明るさを実現しました。
- リモコンで簡単に操作ができます。調光10段階+調色11段階+常夜灯2段階の切り替えができ、前回点灯時の明るさを記憶させ、記憶した明るさで再現点灯することができます。
- 前回点灯時の明るさを記憶させ、記憶した明るさで再現点灯することができます。



品番	ケース容量 (L)	サイズ(mm)		パッケージ(mm)			光色	適用畳数	定格消費電力	器具光束	待機電力	発光効率	定価
		φ	H	W	D	H							
CL8DL-5.1JM	64.4	532	135	590	590	185	電球色~ 昼光色相当	~8畳用	約36W	4,000lm	0.5W	111.1lm/W	35,000円
CL12DL-5.1JM								~12畳用	約47W	5,000lm		106.3lm/W	40,000円

6畳用シーリングライト

コンパクトなのにしっかり明るい

- LEDならではの長寿命!
- 省エネ! 消費電力は蛍光灯の約半分
- 10段階調光機能
- リモコン付属
- 常夜灯つき



品番	サイズ(mm)		重量(kg)	光色	適用畳数	定格消費電力	器具光束	待機電力	常夜灯	定価
	φ	H								
HLCL-600	450	105	1.15	6,500k(白色)	6畳用	35W	3,550lm	1W	1W	オープン

10畳用シーリングライト

コンパクトなのにしっかり明るい

- LEDならではの長寿命!
- 省エネ! 消費電力は蛍光灯の約半分
- 10段階調光機能
- リモコン付属
- 常夜灯つき



品番	サイズ(mm)		重量(kg)	光色	適用畳数	定格消費電力	器具光束	待機電力	常夜灯	定価
	φ	H								
HLCL-1000	450	105	1.15	6,500k(白色)	10畳用	45W	4,800lm	1W	1W	オープン

ワイヤレススピーカー内蔵 Bluetoothシーリングライト

スピーカー内蔵。

天井から明かりとサウンドがふりそそぐ...

- お手持ちのスマートフォンやミュージックプレイヤーから、Bluetoothで接続して、手軽に音楽を再生できます。
- 10段階調光機能
- リモコン付属
- 常夜灯つき



品番	サイズ(mm)		重量(kg)	光色	適用畳数	器具光束	記憶可能な台数	動作距離	定価
	φ	H							
HLCL-BT5	445	100	1.3	6,500k(白色)	10畳用	4,500lm	最大3台	約10m	オープン

ルームエアコン (ハイグレード)

フィルター自動お掃除 & プラズマ空清機能搭載



- **ダブル凍結クリーン:**
室内機も室外機も熱交換器の汚れを凍らせて洗浄
- **フィルター自動お掃除:** ブラシでホコリを除去
- **プラズマ空清:** 空気中の菌やウイルスをイオンで抑制
- **外気温度50℃冷房、外気温度-15℃暖房のパワフル運転**
- **室外機、耐塩害仕様(JRA9002準拠):**
鋼板塗装、耐食性ネジ、ブルーフィンに加え、
小動物侵入対策のプリント基板コーティング
- **無線LAN/Haismartアプリ:** 外出先からスマホで遠隔操作

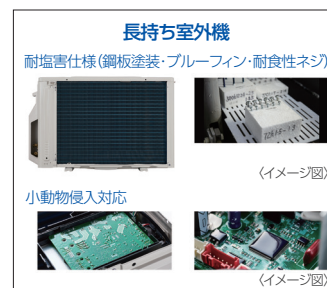
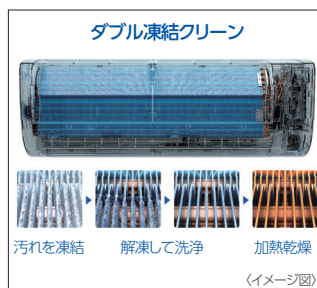

品名	品番	サイズ(mm)			商品重量(kg)	電源	定格冷房エネルギー消費効率	区別 いる・は	定価
		W	D	H					
2.2kW	室内機 AQA-AX225A(W)	798	303	288	12.0	単相 100V	4.31	は	オープン
	室外機 AQG-AX225A	675	275	546	23.5				
2.5kW	室内機 AQA-AX255A(W)	798	303	288	12.0				
	室外機 AQG-AX255A	675	275	546	23.5				
2.8kW	室内機 AQA-AX285A(W)	798	303	288	12.0		4.18		
	室外機 AQG-AX285A	675	275	546	26.0				
4.0kW	室内機 AQA-AX405A2(W)	798	303	288	12.4	単相 200V	3.31		
	室外機 AQG-AX405A	800	285	553	30.0				

ルームエアコン (スタンダード)

清潔快適な充実機能



- **ダブル凍結クリーン:**
室内機も室外機も熱交換器の汚れを凍らせて洗浄
- **外気温度50℃冷房、外気温度-15℃暖房のパワフル運転**
- **室外機、耐塩害仕様(JRA9002準拠):**
鋼板塗装、耐食性ネジ、ブルーフィンに加え、
小動物侵入対策のプリント基板コーティング

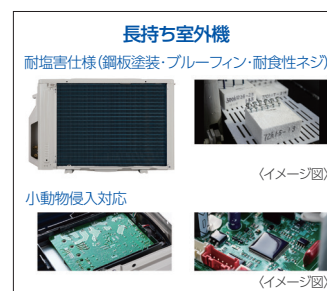
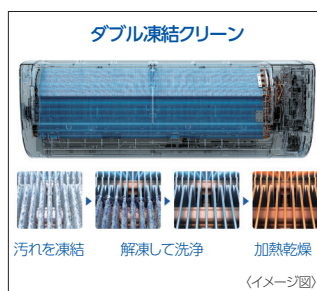

品名	品番	サイズ(mm)			商品重量(kg)	電源	定格冷房エネルギー消費効率	区別 いる・は	定価
		W	D	H					
2.2kW	室内機 AQA-E225A(W)	798	251	288	10.0	単相 100V	4.07	は	オープン
	室外機 AQG-E225A	675	275	546	23.5				
2.5kW	室内機 AQA-E255A(W)	798	251	288	10.0				
	室外機 AQG-E255A	675	275	546	23.5				
2.8kW	室内機 AQA-E285A(W)	798	251	288	10.0		4.12		
	室外機 AQG-E285A	675	275	546	26.0				
4.0kW	室内機 AQA-E405A2(W)	798	251	288	10.5	単相 200V	3.17		
	室外機 AQG-E405A	800	285	553	30.0				

内窓 プラマードU

かんたんマドリモ
内窓 プラマードU

二重窓で住まいを快適空間に

- 断熱効果がアップして、1年中快適&省エネ。
- 冬でも窓が冷えにくくなり、結露の発生を抑制。
- 気になる騒音・音漏れを抑えます。

品名	ガラスタイプ
プラマードU	単板・複層
	Low-E複層



省エネ

冷暖房費の
節約にも

節電しながら住まいを一年中快適に
**二重窓の断熱効果で
エアコンを効きやすく**

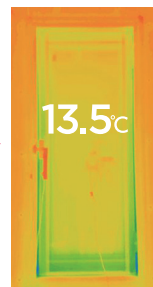
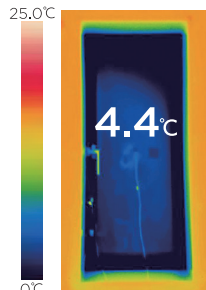

[サーモグラフィ撮影条件]室内温度 20.0°C/室外温度-10.0°C YKK AP 価値検証センター
※条件により外窓やプラマードUに結露が発生する場合があります。

結露抑制



ダニやカビも
抑制

不快な
結露を抑えて
窓辺を快適に



防音

驚くほど/
静かに

気になる
騒音・音漏れを
抑え快適空間に



取付け工事はスピーディ

今の窓はそのまま
取付け工事
一窓あたり約**60分**

※施工時間は現場の状況により異なります。

内窓 インプラス

室内側に、もう1窓。窓を二重に。

インプラスの
特長を1分で
ご紹介

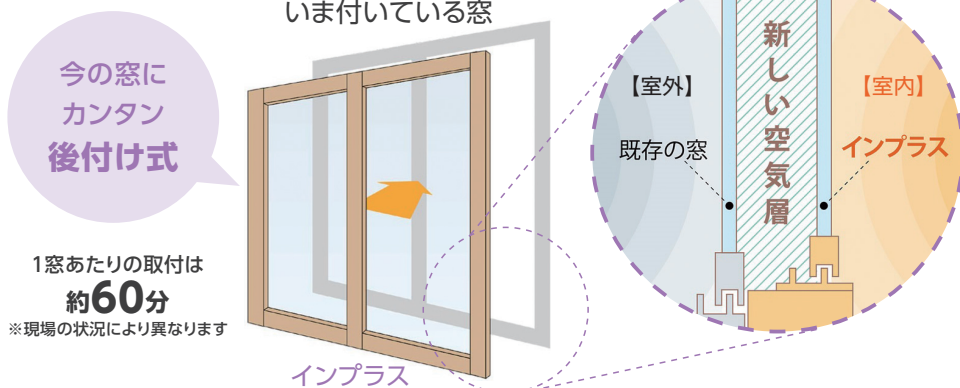

今の窓に
カンタン
後付け式

1窓あたりの取付は
約**60分**

※現場の状況により異なります

インプラスだけの技術

ゴスト
バリア

ホコリを
よせつけない
新技術

特許第5629200号

デザインも機能の一部



「そのお悩みは窓のせいかもしれません」

✓窓辺が寒い

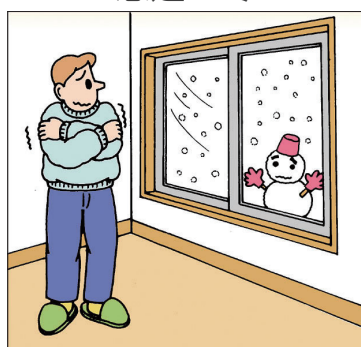

✓結露で掃除が大変

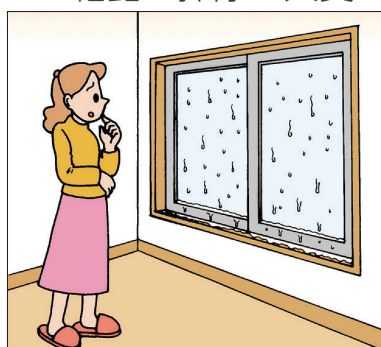

✓音を何とかしたい

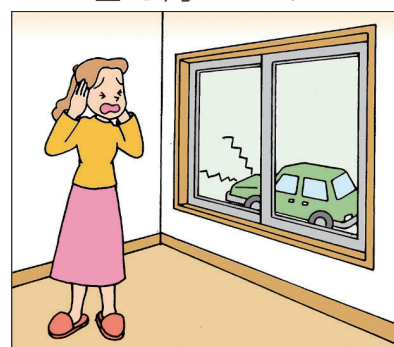

インプラスを取り付ける事で

冬でも薄着で
ぽっかぽかに

結露をおさえ
いつも快適に

外の音も大きな声も
気にならず

■ ラインナップ



引違い窓
(3枚建、4枚建有り)



開き窓



FIX窓



テラスドア

ヒートショックの抑制に
浴室への設置も効果的です

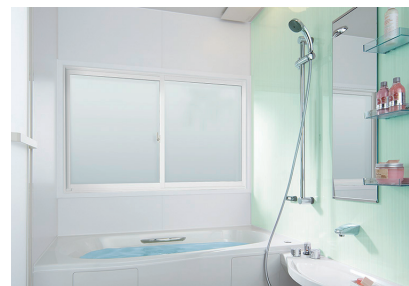

品名		品番	タイプ	構造	ガラスタイプ	性能値 (w/m ² ・K) ※	定価
インプラス	引違い窓	INPLUS-HIKI	非防火	樹脂	①LOW-Eグリーン 複層ガス入り ②複層 ③単板	①1.61 ②2.26 ③3.23 (建具とガラスの組み 合わせによる性能値)	オープン
	開き窓	INPLUS-HIRAKI					
	FIX窓	INPLUS-FIX					
	テラスドア	INPLUS-DOOR					

※外窓は単板ガラスの場合です。

外窓交換 マドリモ

かんたんマドリモ

断熱窓 戸建用

今ある窓枠はそのままに、新しい窓をかぶせて取付けるカバー工法

- 壁を壊さないカバー工法
- 1窓あたり約半日で施工完了
- 断熱性能の高い窓に変えて、住まいの暑さ寒さを解決

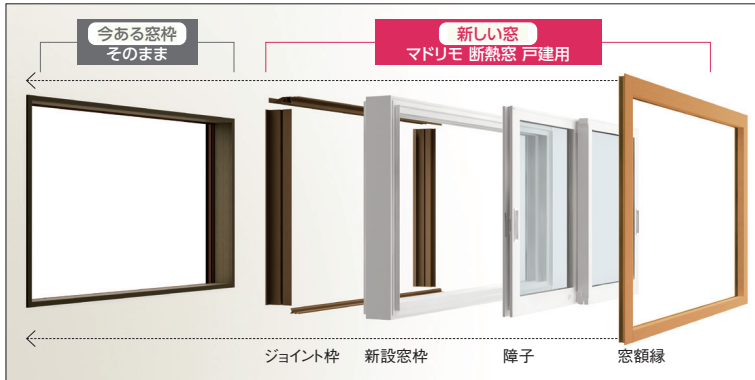

新しく取付けられる窓のシリーズ

- トリプルガラス樹脂窓
- 樹脂窓
- アルミ樹脂複合

3つの材質をご用意しております

部屋全体が暖くなる

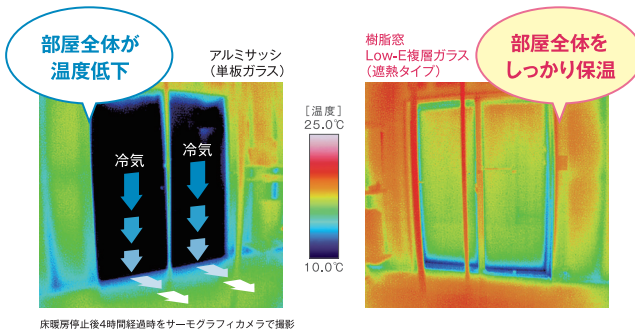

光熱費も節約

10年間の冷暖房費比較 (標準住宅モデル) 冷房・暖房(間歇運転) [エアコン設定温度] 暖房20°C 冷房27°C 湿度60%

地域	窓の種類	冷暖房費 (円)	節約額 (円)
盛岡	アルミサッシ (単板ガラス)	1,782,530円	
	樹脂窓 Low-E複層ガラス (断熱タイプ)	1,114,890円	約67万円お得!
東京	アルミサッシ (単板ガラス)	755,000円	
	アルミ樹脂複合窓 Low-E複層ガラス (断熱タイプ)	538,210円	約22万円お得!
	樹脂窓 Low-E複層ガラス (断熱タイプ)	519,430円	約24万円お得!

※住まいの条件により得られる数値は異なりますので目安としてご利用ください

Point1 外壁を壊さない

- 施工は約2時間~半日*で完了。
 - 騒音やホコリも抑えられます。
- * 施工時間は納まり、窓種の条件によりプラスになることがあります。

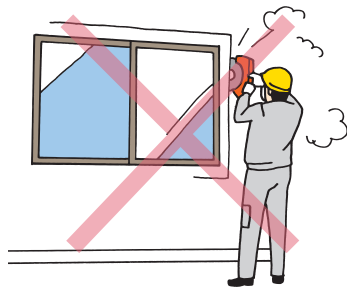

Point2 選べる室内施工、室外施工

- 室内施工なら2階の窓でも足場などもぐなコストが不要です。



Point3 窓種の変更が可能

- 今の窓がどこのメーカーのものでもOK。
- 開かない窓を開く窓に。窓種の変更が可能です。
- 雨戸や面格子も残したまま取付けられます。
- 連窓・段窓の対応も可能です!

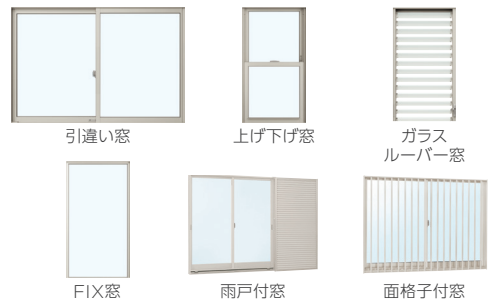

参考定価

品名	参考定価
樹脂窓 引違い窓 (2枚建 戸先錠仕様 W1,690×H1,170mm / Low-E複層ガラス)	198,300円

住宅用火災警報器 単独型・90ミリサイズ

より目立たないコンパクトタイプ



住宅用火災警報器 単独型・90ミリサイズ		
種別	光電式住宅用火災警報器	定温式住宅用火災警報器
品番	FSKJ225-B-N/NBK	FSLJ015-B-N
国家検定型式番号	住警第30~4号	住警第2019~3号
感知方法	煙式(光電式、2種)	熱式(定温式、65°C相当)
電源	専用リチウム電池(電池寿命:約10年)*1	
定格	DC3V, 350mA	
火災警報音量	1mにて70dB(A)以上(当社測定値:約85dB) 0.3~4.0kHz(スリープ音)	
復旧	自己復旧方式	
使用温度範囲	0~40°C(結露しないこと)	
主材/色	ABS樹脂/ナチュラルホワイト(-NBK:ブラック)	PC系樹脂/ナチュラルホワイト
質量	約80g(取付ベース、電池含む)	
付属品	専用リチウム電池・取付ベース・取付ネジ・取扱説明書(保証書付)	
定価	オープン	
寸法図(単位mm)	<p>煙式 [警報停止/テスト]ボタン(表示灯(赤色LED)兼用)</p>	<p>熱式 [警報停止/テスト]ボタン(表示灯(赤色LED)兼用)</p>

*1 使用温度・外部環境や使用条件などにより短くなる場合があります。

住宅用火災警報器 無線式連動型・100ミリサイズ

離れた部屋での火災も伝達

>>番号でお知らせ、感知元が分かります

各警報器の登録番号(0番~15番)を使い、火災発生時、火災(煙や熱)を感知した警報器の登録番号を音声でお知らせします。

(例:ピーヒューヒュー1番火事です)

連動先の場所においても感知元を素早く知ることができる便利な機能です。(部屋ごとに設置した警報器の登録番号を記録しておくことをおすすめします)



住宅用火災警報器 無線式連動型・100ミリサイズ			
種別	光電式住宅用火災警報器		定温式住宅用火災警報器
品番	親器:FSKJ226-M	子器:FSKJ226-C*1	子器:FSLJ016-C*1
国家検定型式番号	住警第2019~5号	住警第2019~6号	住警第2019~7号
感知方法	煙式(光電式、2種)		熱式(定温式、65°C相当)
Ⓢ 認証番号	001-A14024		001-A14023
定格	DC3V,400mA		
電源	専用リチウム電池(電池寿命:約10年)*2		
火災警報音量	1mにて70dB(A)以上(当社測定値:約85dB)0.3~4.0kHz(スリープ音)		
使用周波数	CH1:426.7125MHz(出荷時設定) CH2:426.7375MHz CH3:426.8125MHz CH4:426.8375MHz		
送信出力	10mW		
電波到達距離	約100m*3(親器⇄子器間)		
連動可能機種	FSKJ226シリーズ/FSLJ016-C、FSKJ223シリーズ/FSLJ013-C、FSKJ218(A)シリーズ/FSLJ008(A)-C、FSOJ001(A)-S、FSOJ002-Bなど		
連動可能台数	最大16台*4(親器:1台+子器:15台)		
復旧	自己復旧方式		
質量(取付ベース・電池含む)	約160g	約150g	
使用温度範囲	0~40°C(結露しないこと)		
主材/色	難燃性ABS樹脂または難燃性PC系樹脂/ナチュラルホワイト		難燃性PC系樹脂/ナチュラルホワイト
付属品	取付ベース、専用リチウム電池、取付ネジ、登録番号表示シール(親器のみ)、かんたん登録・設置ガイド、取扱説明書		
定価	オープン		
寸法図(単位mm)	<p>煙式 [警報停止/テスト]ボタン兼表示灯(3色表示LED)</p>	<p>熱式 [警報停止/テスト]ボタン兼表示灯(3色表示LED)</p>	

*1:連動させる場合、親器に登録が必要です *2:使用温度や電波環境などの外部環境や使用条件により短くなる場合があります。 *3:障害物のない場所での見通し距離です。使用場所の環境や住宅の構造・建材などにより電波到達距離は短くなります。 *4:必ず親器が1台必要です。同一グループに親器を2台以上設置することはできません。ただし、無線式連動型火災中継アダプタを使用することで17台以上を連動させることができます。



住宅用火災警報器 共通機能

- ・電源長持ち 電池寿命10年
- ・聞き取りやすい警報音
- ・異常をお知らせ 自動試験機能
- ・機能確認も簡単 テスト(手動試験)機能
- ・取付簡単 配線不要
- ・これでぐっすり 電池切れ警報遅延機能
- ・ボタンで警報停止 各警報音停止機能
- ・自動補正 感度補正機能(煙式のみ)

防災グッズ

いざという時に備えて

品名	品番	サイズ(mm) (WDH)	商品重量(g)	容量(L)	定価
防災リュック	JBOUSAI01	約290×125×390	約250*	約14	オープン

*リュックのみの重量になります。



■ダイナモソーラーラジオライト

本体サイズ：約131×53×66mm、本体重量：約228g

【仕様】

ラジオ周波数帯：AM522-1,620kHz/FM76-108MHz

消費電力：6W、LEDライト：1W/110lm 6,500K

内蔵電池：リチウムイオン電池 2,000mAh(3.7V)

入力電源：DC5V 1A、出力電源：DC5V 0.85A

付属品：USBケーブル、取扱説明書、ストラップ

■トイレ10P

【セット内容】

凝固剤10g×10個・汚物袋10枚(約65×50cm)

■トイレの凝固剤20P

内容量：10g×20個、素材・成分：高分子吸水ポリマー

■ウォータータンク10L

素材・成分：LDPE(低密度ポリエチレン)

■レインポンチョBK

裾幅：127cm 着丈：102cm 袖丈：51cm 袖口：37.5cm

本体重量：約140g、素材・成分：PEVA

■アンチウイルスウエットシート

素材・成分：水、エタノール、PG、塩化ベンザルコニウム、パラベン、脂肪族カチオン系化合物(抗ウイルス成分)
内容量：20枚入り、本体サイズ：約200×300mm

■PVC厚手グローブ

素材・成分：PVC、可塑剤、ニトリル
サイズ：フリー、内容量：30枚入り

■2WAYアルミブランケット

本体サイズ：約92×210cm、本体重量：約116g
素材・成分：PE

■コットン100パーセントフェイスタオル2枚組

本体サイズ：約80×34cm
本体重量：約85g(1枚あたり)

電動エアベッド

電動だからすぐに使えてキャンプや避難所で大活躍

- ライトになるエアポンプ付属(バッテリー内蔵)
 - ボタン操作で空気入れ&空気抜きが可能
 - 肌にやさしい素材で寝心地が抜群
 - 空気入れ約60秒* 空気抜き約90秒*
- *空気入れと空気抜きの時間は使用する状況・環境により異なります。



セット内容

- ①エアベッド、②バッテリー内蔵エアポンプ、③エアーマクラ、④収納袋、⑤修理キット(表面用パッチ×1、側面・底面用パッチ×1)、⑥USBケーブル(Type-AtoC)、⑦ノズル(浮き輪用×1・エアーソファ用×1・エアープール用×1)、⑧取扱説明書

品番	サイズ	本体重量	定格電力	定格容量	エアポンプバッテリー容量	定価
HWE-7691	使用時：約幅970×高さ230×奥行1,860mm 収納時：約幅300×高さ120×奥行500mm	約2,960g (バッテリー含む)	40W	7.4V 1,300mAh	9.62Wh 3.7V リチウムイオン電池2,600mAh	オープン



2025年、“住実”はおかげさまで10周年を迎えました。
これもひとえにお客様、取引先企業様に御愛顧いただいたの賜物であり、
当社グループ従業員一同、心より御礼を申し上げます。



JU-JITSU DIGEST CATALOG 2025-26

住実ダイジェストカタログ
(リノベーション版)

 **GEOLIVE**

【総合窓口】
〒105-0004 東京都港区新橋6丁目3番4号
株式会社ジューテック 仕入部
TEL. 03-4582-3357
URL : <https://www.jutec.jp/>

※本カタログの価格は全て税抜価格です。

住実
Ju-Jitsu



25.11-01