

## CB防腐胴縁

防腐防蟻した胴縁・瓦棧を使用すれば温湿度が高くなる壁内部でも中長期的に安心。

加圧注入処理のため耐久性も抜群です。

外壁下地(胴縁)、瓦棧の木材に、木材保存剤を加圧注入しています。  
使用する薬剤は、土台に用いている、JIS K 1570該当薬剤。



- 防腐胴縁は、濡らさないように屋内で保管していただくか、やむを得ず屋外に置く場合はシート等で覆い、出来る限り濡れないように保管してください。
- 工事中において、透湿防水シートが雨水にさらされないよう、外壁工事を速やかに行ってください。
- 大雨や台風時など雨水にさらされる危険がある場合、適宜養生をお願いします。

(上記は日本窯業外装材協会の「窯業系サイディングと標準施工」を基準に、胴縁材に適用させていただいております)

品番	品名	サイズ	梱包入数(対象エリア)			定価
			関東・東北	関西・中部・四国	九州	
SGGCB30004518J	CB防腐胴縁 杉	3,000×45×18	10入30束/山	10入20束/山	10入56束/山	オープン
SGGCB30009018J		3,000×90×18	5入30束/山	5入20束/山	5入56束/山	
SGGCB30004521J		3,000×45×21	-	-	10入48束/山	
SGGCB30009021J		3,000×90×21	-	-	5入48束/山	
HNGCB30004515J	CB防腐胴縁 ヒノキ	3,000×45×15	10入36束/山	10入20束/山	10入40束/山	
HNGCB30009015J		3,000×90×15	5入36束/山	5入20束/山	5入40束/山	

## 気密樹脂枠床下点検口・収納庫600型 断熱樹脂枠床下点検口・収納庫600型

断熱性能は地域区分 I 地域(北海道)の熱貫流率 $0.34W/(m^2 \cdot K)$ 以下です。



SIAAマークは、ISO22196法により評価された結果に基づき抗菌製品技術協会ガイドラインで品質管理・情報公開された製品に表示されています。

### >>Color lineup



ホワイト ライト ミディアム ダーク グレー

- 樹脂枠カラーバリエーションは5色  
12mmフロア、15mmフロア、  
CFフロア(1.8~2.3mm)に対応いたします。

### >>製品特徴

#### ①省施工



樹脂製外枠にあらかじめパーツが取付けられています。

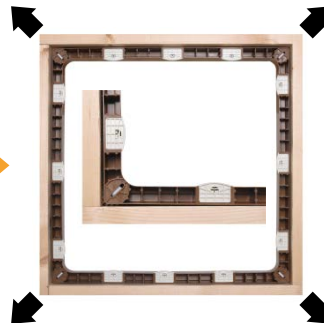

4隅のEFS(Easy Fit Spider)機構の働きで、外枠を床開口部中央にセットします。



EFS機構部

#### ②樹脂蓋の軽量化



CF用で約3kg、  
12mmフロア用で約5kgです。  
※フロア材の種類によって異なります。

#### ③バリアフリー設計



コーナー部の  
安全性とバリアフリー設計  
(フロア面段差2.7mm)です。

>> 気密樹脂枠床下点検口 600型



品番	対応板厚	床開口寸法(mm)	定価
G612K-□□	12mm用	606×606	オープン価格
G615K-□□	15mm用		
G6CFK-□□	CF用		

色:□□



>> 断熱樹脂枠床下点検口 600型



品番	対応板厚	床開口寸法(mm)	定価
G612D-□□	12mm用	606×606	オープン価格
G615D-□□	15mm用		
G6CFD-□□	CF用		

色:□□



>> 床下収納庫本体・吊金具・カゴセット

	600型深型本体	600型浅型本体	吊金具(深型用)	吊金具(浅型用)	カゴセット(吊カゴ+網カゴ)
製品画像					
品番	PT60-E1(1個入り) PT60-E5(5個入り)	PT60-A1(1個入り) PT60-A5(5個入り)	PT-WH-5	PT-WL	PT-CGS
寸法(mm)	564×564×H437	564×564×H280	606×403×幅23.2	606×246×幅23.2	吊カゴ: 520×161×H105 網カゴ: 231×231×H200
定価	オープン価格				

# 目地タイプ天井点検口JCMJ

シーリング  
ハッチ

JCMJW ホワイト  
JCMJ シルバー

見付幅6mmの超スリム目地タイプ

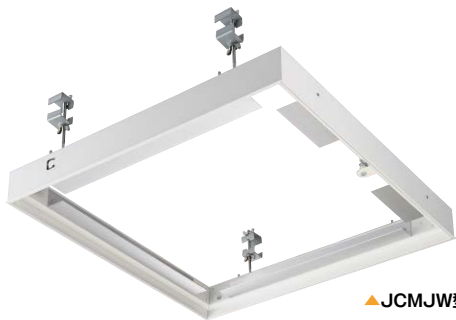

▲JCMJW型

## >>納まり図

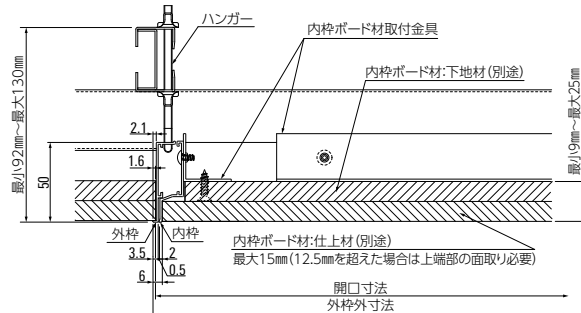

## >>内枠ボード材の加工寸法

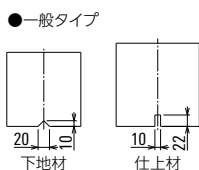

## >>木下地納まり図

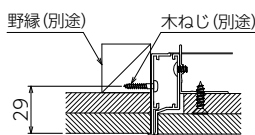

## >>部材仕様

品番	サイズ	外枠 外寸法 (mm)	開口 寸法 (mm)	内枠ボード材 切断寸法 (mm)		定価	付属部品 (個) ハンガー
				下地材	仕上材		
JCMJW30	ホワイト	30	304.2	301	260	292	9,000円 受注
JCMJW45		45	455.2	452	411	443	10,400円
JCMJW60		60	607.2	604	563	595	13,200円 受注
JCMJ30	シルバー	30	304.2	301	260	292	8,000円
JCMJ45		45	455.2	452	411	443	9,200円
JCMJ60		60	607.2	604	563	595	11,600円

部材	材質	仕上
内枠・外枠	A6063S-T5	陽極酸化塗装複合皮膜 (ホワイト) 陽極酸化皮膜 (シルバー)
コインロック	亜鉛合金ダイカスト	電気亜鉛めっき
内枠ボード材 取付金具	A6063S-T5	陽極酸化皮膜
ロックカバー	ABS樹脂 (ホワイト着色)	-
ハンガー	SECC	-

※木下地にも取付けできます。(取付ねじは付属していません。) ※適応天井材(天井下地材+天井仕上材)の厚みは、9~25mm。受注は受注生産品です。

# 目地タイプ天井点検口JCMJ2

シーリング  
ハッチ

JCMJ2 シルバー

見付幅6mmの超スリム目地タイプで、  
指で簡単に開閉できる「スライドロック機構」付

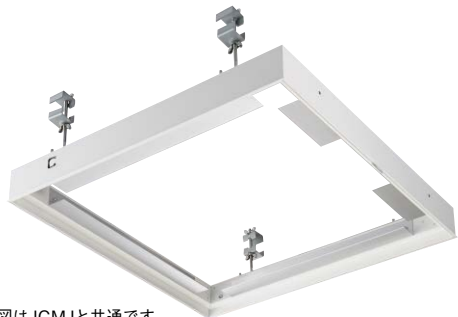

※納まり図はJCMJと共通です。

簡単に開閉できる  
スライドロック機構  
工具を用いる必要が  
なく、指でスライドさ  
せるだけで簡単に開  
閉できるロック機構。

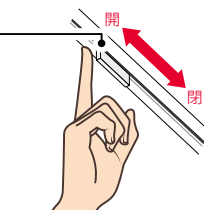

内枠ボード材のロック部の  
切り欠き加工不要

外枠後付け簡単施工  
外枠外側がフラットなので  
天井材を開口した後に外  
枠を取付けることが可能。



外枠に小さな額縁  
があるので、後付け  
しても天井材の  
切断面が隠れます。

## >>部材仕様

品番	サイズ	外枠 外寸法 (mm)	開口 寸法 (mm)	内枠ボード材 切断寸法 (mm)		定価	付属部品 (個) ハンガー
				下地材	仕上材		
JCMJ230	シルバー	30	304.2	301	260	292	8,000円
JCMJ245		45	455.2	452	411	443	9,200円
JCMJ260		60	607.2	604	563	595	11,600円

部材	材質	仕上
内枠・外枠	A6063S-T5	
スライドロック	アルミダイカスト	陽極酸化皮膜
内枠ボード材 取付金具	A6063S-T5	
ハンガー	SECC	-

●木下地にも取付けできます。(取付ねじは付属していません。) ●適応天井材(天井下地材+天井仕上材)の厚みは9~25mm。





カタログ

# 高意匠木目軒天材

## 窯業の可能性を広げた 新世代の軒天材。

「外壁と軒裏のデザインを揃えたい」という、  
簡単なようで実現できなかったコーディネートが可能になりました。  
玄関廻りの外壁と軒天に組み合わせて使う事で、空間全体に  
一体感をもたらします。



オークヴィンテージ



レッドシダーエイジング



ウォルナットダーク



レッドシダーナチュラル  
外壁：ORA184H7337R  
軒天：SC182BH700

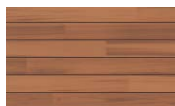

レッドシダーエイジング  
外壁：ORA184H7336R  
軒天：SC182BH699



オークナチュラル  
外壁：ORA178H7338R  
軒天：SC182BH695



オークヴィンテージ  
外壁：ORA178H7339R  
軒天：SC182BH696



ウォルナットナチュラル  
外壁：ORA179H7340R  
軒天：SC182BH693



ウォルナットダーク  
外壁：ORA179H7341R  
軒天：SC182BH694

品名	規格	梱包	定価
アルテミュール	18×455×3,030mm	2枚/梱	9,800円/枚
アルテザート	12×910×1,820mm	1枚	19,000円/枚



基礎断熱工法のシロアリ被害のリスクに安心の保証を。

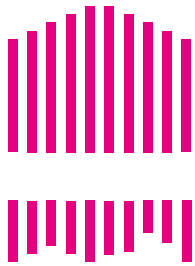

# しろあり保証1000

## Joto基礎断熱工法

「しろあり保証1000 Joto基礎断熱工法」はこれまで多くの住まいに安心をお届けしてきた「しろあり保証1000 Jotoキソパッキング工法」の実績が生かされています。

### 累計100万戸超の登録実績とノウハウで基礎断熱でも補償

10年間で 累計1000万円補償 ※1

竣工後10年以内に発生した蟻害に対し、累計1,000万円を限度に賠償責任補償額の給付を保証いたします。

施主様のハウスクエアをサポート ※2

Jotoより施主様へメンテナンスに役立つ「メンテナンスガイド」などの情報をお送りいたします。

登録料 保証費用 0円

指定部材を使用して建築した物件を対象とし、登録料・保証費用が一切かかりません。

薬剤以外でも保証可能

一定の公的基準を満たしていれば、薬剤を使用しない場合でも保証を受けることができます。

基礎外張断熱でも、基礎内張断熱でも。

どちらの納まりにも対応できる保証です。

保証の根拠

床下空間を含めた住宅全体の換気と物理的なガードでシロアリを寄せ付けない環境をつくる

※1 住宅会社様は、新たに「しろあり保証1000 Joto基礎断熱工法」へ事業所登録が必要です。くわしくはお問い合わせください。  
※2 Jotoより施主様へメンテナンス情報等を発信しますので、保証住戸登録証を必ずお渡しください。

#### Joto基礎断熱工法

外基礎部でしっかり気密、内基礎部は空気の循環を促進。「Joto基礎断熱工法」はシロアリリスクを軽減します。

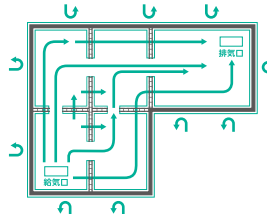

#### 床下計画換気が必要です

保証条件として、機械換気による計画換気が必要です。また、機械換気は常時稼働させておくようお施主様にもお伝えください。

※玄関部にも気密パッキンを使用してください。

※本工法はシロアリ被害を完全に防止するのではなく、シロアリ被害のリスクを軽減するためのものです。弊社規定の施工要件を満たし、万が一シロアリ被害が発生した場合は弊社規定の内容に基づいて保証いたします。

#### 「Joto基礎断熱工法」指定2部材プラン

##### 1 シロアリ返し付き断熱気密パッキン



#### 気密パッキン

嵌合形状で、施工時に横ずれしないので、気密漏れを防ぎ、床下を外気からシャットアウトします。

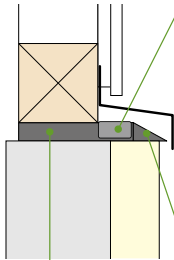

#### 断熱材

外気の影響を受け、ヒートブリッジとなりやすい部分の結露を、断熱材で防止します。土台を湿気させないことで、土台の腐れを防ぎます。

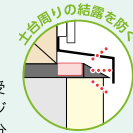

#### シロアリ返し

シロアリ被害のリスクが高い基礎断熱工法。万が一の時に、シロアリが躯体へ上がらないようにシロアリ返しでブロック！



##### 2 キソパッキン・キソパッキンロング



基礎内周部分にキソパッキンを使用することで、効率よく床下内の空気を循環させます。機械換気をサポートし、シロアリの嫌う風通しの良い床下環境へと導きます。

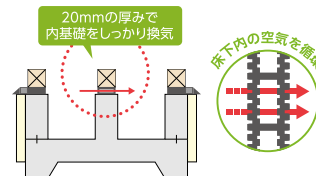

※別途、様々な現場で対応が可能な指定4部材プランもご用意があります。

# シロアリ返し付き断熱気密パッキン

気密パッキン・断熱ブロック・シロアリ返しが一つになった省施工な指定部材。

しるあり保証1000 Joto 基礎断熱工法 対応

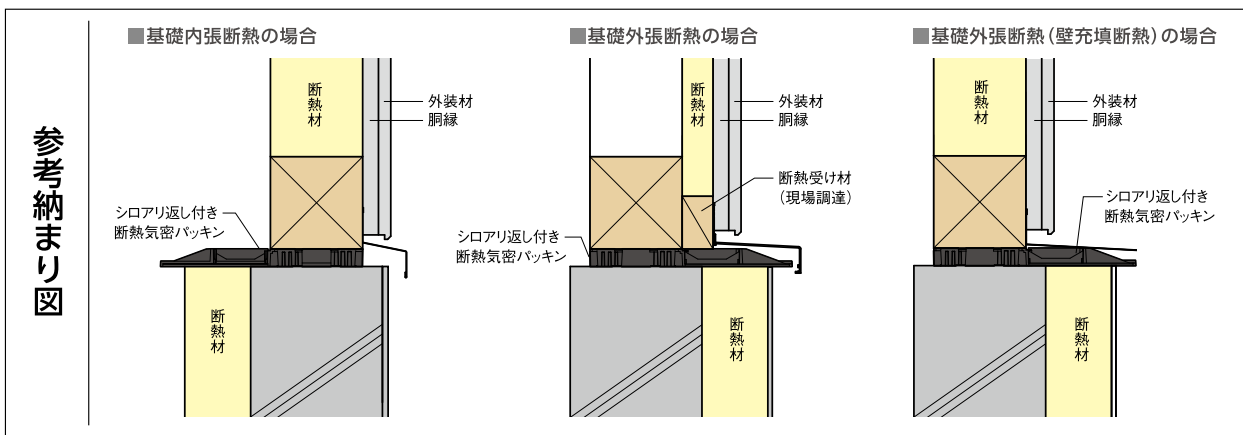
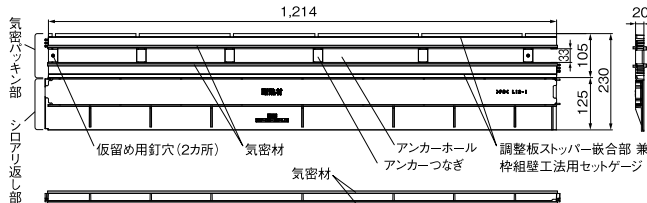

品番	色	推奨土台寸法	寸法	定価
KDP-105-125-L12	ブラック	105角・120角・204・404	230×1,214×20mm	4,730円/本

断熱材…熱伝導率：0.031 [W/m・K] 熱抵抗値：1.93 [㎡・K/W] ※厚さ60mm換算

■材質：JC (ポリオレフィン樹脂+炭酸カルシウム)  
 気密材：EPDM (発泡ゴム) 断熱材：EPS  
 ■梱包：8本/ケース  
 ■付属品：気密テープシート/ケース、アルミテープシート/ケース (それぞれスリットで8枚に分かれています。)

使用条件をご確認のうえ、仕様をご確認ください。

- 対応土台寸法 105角 120角 404(204)
- 基礎天端が水平(平滑)に仕上がっていること。(高低差3mm以内)
- シロアリ返し部分が仕上げ面・断熱材面よりも20mm以上出ていること。

## >> コーナーパーツ

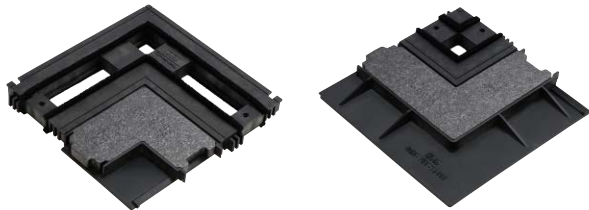

■ コーナーパーツ A

■ コーナーパーツ B

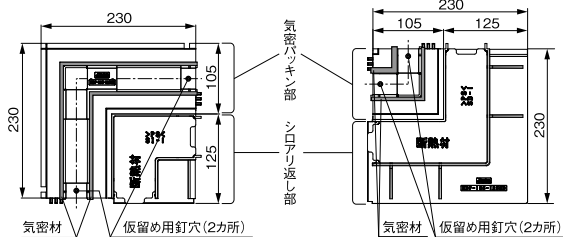

## コーナーパーツ適応箇所

コーナーパーツはAとBの2種類あり、基礎断熱の仕様によりご使用方法が異なります。下記をご確認いただきご使用ください。

### 基礎内張断熱の場合

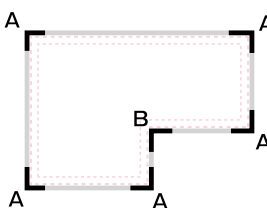

### 基礎外張断熱の場合

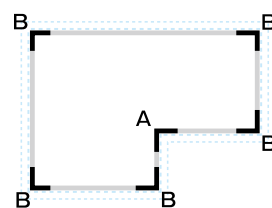

品名	品番	色	推奨土台寸法	寸法	定価
コーナーパーツA	KDP-105-125SI	ブラック	105角・120角・204・404	230×230×20mm	2,420円/コ
コーナーパーツB	KDP-105-125SD				2,200円/コ

断熱材…熱伝導率：0.031 [W/m・K] 熱抵抗値：1.93 [㎡・K/W] ※厚さ60mm換算

■材質：JC (ポリオレフィン樹脂+炭酸カルシウム) 気密材：EPDM (発泡ゴム) 断熱材：EPS  
 ■梱包：3コ/ケース



# 食器洗い乾燥機〈取替・後付用タイプ〉

## 洗浄力も収納力もアップ。



### 新しいキッチンライフを

食器洗い乾燥機は、家族構成や食生活のスタイルに合わせて、お客様それぞれに合った1台が選べます。今お使いの食器洗い乾燥機の買い替えはもちろん、既存のキッチンへの後付けも可能です

#### フロントオープン



※RSW-F402CAへの取り替え例

#### スライドオープン



※RSW-D401LPAへの取り替え例

### 幅45cmなのに66Lの大容量 フライパンまで一緒に洗える

#### 56点 8人分相当 ※

2～3人家族の場合でも1日使った食器を一度に洗うなど、家族人数に限らない、ライフスタイルに合わせた使い方が可能です。

また日本のキッチン仕様に合わせた幅45cmだから、取り替えにも最適です。

※日本電機工業会自主基準によります。



### 上下の2段構造だからあとからでもラクに収納

フロントオープンならカゴを全体的に見渡せるからとても開放的。食器や調理器具をストレスなく配置できます。

また上下2つのカゴを別々にスライドできるから、あとから食器を追加したい場合でもラクに収納が可能です。



### 「オールトップコントロール」&「クイックスタート」機能

操作ボタンを上部に集中させた設計だから、かがまずラクな姿勢で操作できます。「クイックスタート」機能なら、前回運転時のコースのまま、すぐに運転開始できます。

(特許第6104861号)



### 「プラズマクラスター」搭載

食器の乾燥時に外気から取り込まれる空気をプラズマクラスターイオンが浄化。洗浄直後のクリーンな状態をキープします。



プラズマクラスターロゴおよびプラズマクラスター、Plasmaclusterはシャープ株式会社の登録商標です。

### 銀イオンの除菌効果で清潔長続きの「銀イオンカートリッジ」

銀イオンが細菌に浸入し、酵素の働きを停止させて繁殖を抑制します。水槽内に残った水も銀イオンの力で除菌効果を発揮するため、庫内の清潔を保ちます。

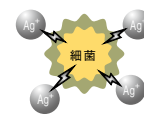

(イメージ図)

タイプ	品番	カラー※1	幅(cm)	食器収納点数※2	定価
フロントオープン	RSW-F402CA-SV	シルバー(化粧パネル対応)	45	約8人分 56点	218,300円
	RSW-F402CA-B	ブラック(化粧パネル対応)			207,300円
スライドオープン	RSW-D401LPA	ステンレス調 ハーフミラー	45	約6人分 47点	215,200円
スライドオープン 自立脚付きタイプ	RSW-SD401LPA				222,800円

※1 扉材および化粧パネルは付属されておりません。システムキッチンメーカー様、取付工務店様のご用意となります。化粧パネルは必ず取り付けてください。

※2 日本電機工業会自主基準によります。



# ウルトラファインバブル給湯器



## ウルトラファインバブルのお湯が毎日の暮らしをもっと豊かに

### 給湯器とリモコンの設置で

ウルトラファインバブル入りのお湯が家中どこでも使える

浴室や洗面所、キッチン、食洗機などお湯の配管がつながっている様々な所へ、ウルトラファインバブル入りのお湯を送り出します。ガス給湯器とリモコンを取り替えるだけで大掛かりな水道配管工事は必要はありません。

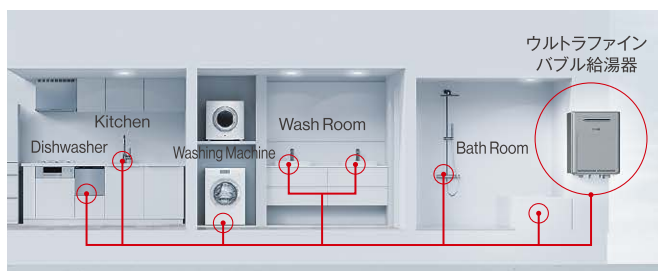

### ウルトラファインバブルが水まわりの掃除負担を軽減

ウルトラファインバブルを含んだお湯を使うだけで、浴室や洗面所、キッチンなどで気になる水まわりの汚れ、水垢が付きにくくなり、日々の掃除負担を減らします。

#### キッチン



排水溝の汚れや、シンクの  
水垢を付きづらくします。

#### 洗面所



さら湯と比べて、水垢を  
付きづらくし、排水口の  
汚れも軽減します。

#### 浴室



浴室の床、浴槽の水垢、  
パッキンの汚れも付き  
づらくします。

### 角層水分量30分後まで持続肌のうるおいを保つ

入浴後の肌は乾燥しやすく、適切なケアが欠かせません。ウルトラファインバブルのお湯が、肌の角層水分量を時速させることを確認しました。

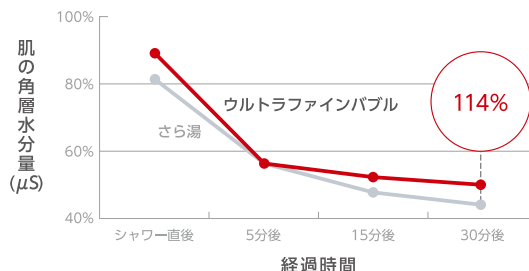

【実験方法】シャワーを使用して前腕部に10L/分、20秒の条件で試験水を流水。その後、前腕部の角層水分量を、シャワー直後からシャワー30分後まで経時的に測定。  
【実験条件】試験水：水道水、水温：40℃、被験者：成人女性16名  
早坂信哉、古川真也、松枝和輝：ウルトラファインバブルを含むシャワーの角層水分量・保湿への影響、日本健康開発雑誌、2023、Vol.44、P.5560。

### 商品ラインアップ



ガス給湯暖房用熱源機



ガスふる給湯器



ガス給湯器

ガス給湯暖房用熱源機、  
ガスふる給湯器  
対応リモコン



浴室リモコン



台所リモコン

ガス給湯器（給湯専用）  
対応リモコン



浴室リモコン



台所リモコン

品名	品番	サイズ(mm)	質量(kg)	定価
ガス給湯暖房用熱源機	RUFH-UE2408AW2-6(A)●●	高さ750×幅480×奥行250	35.0	585,500円
ガスふる給湯器	RUF-UE2406AW(A)●●●	高さ600×幅470×奥行240	26.0	475,300円
ガス給湯器（給湯専用）	RUX-UE2406W(A)●●●	高さ530×幅350×奥行190	18.0	240,400円
ガス給湯暖房用熱源機、ガスふる給湯器 対応リモコン	MBC-302VC(C)	浴室リモコン 高さ99×幅195×奥行19.5 台所リモコン 高さ120×幅128×奥行18.5	-	60,900円
ガス給湯器（給湯専用） 対応リモコン	浴室リモコン BC-145V(A) 台所リモコン MC-145V(A)	高さ99×幅195×奥行16 高さ120×幅120×奥行17	-	17,100円 17,100円

※ガス種：●● LPガス…LP、都市ガス…13A

## AWバス シャワールーム

出入口バリアフリーのシャワールームシリーズ。

「910モジュール」対応で新築はもちろん

リフォームにもお奨めです。



※アクセントパネルなしの標準仕様です。 壁柄：□□

#### >>壁パネル

清潔感のあるグレイスホワイトの壁パネルを採用しています。

#### バス壁・天井材は「eパネル」を採用

人にも環境にもやさしい環境配慮型「eパネル」を採用。非塩ビ系のポリエステル系樹脂シートを使用しています。さらに、薄壁設計により従来と比べ省スペース化を実現しました。不燃材としての認定も受けています。

- 約1mm
- ①石膏ボード (9.5mm)
  - ②バック層 (エポキシ系樹脂)
  - ③垂鉛メッキ銅板
  - ④ベース層 (着色ポリエステル系樹脂)
  - ⑤表面層 (ポリエステル系樹脂)

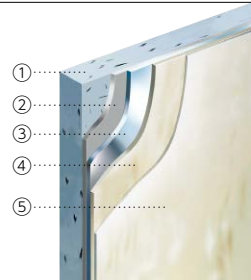

#### プランニングメリット

限られた広さのマンションやホテルのプランニングでは、水まわりの大きさが他のスペースに影響を与えます。

「シャワールームユニット」を活用することで、居室空間にゆとりが生まれ、ひと回り大きなベッドを配置出来たり、デスクを置くことが可能になります。

シャワールームは浴槽が無いので湯水の使用量が最小限、光熱費削減も期待できます。清掃範囲も少なく、賃貸住宅だけでなくビジネスホテルや民泊施設、寮などにも効果的です。

#### >>ドア勝手



品名	品番	サイズ	定価
AWバス シャワールーム	SSV0707JT-BR□□	0707	427,500円
	SSV0707JT-BL□□		
	SSV0712JT-AR□□	0712	458,500円
	SSV0712JT-AL□□		
	SSV0712JT-BR□□		
	SSV0712JT-BL□□		

#### >>全周/周囲パネル



- 鏡面仕様 つややかな表面加工が光を反射し、輝きに満ちた浴室をつくれます。
- マット仕様 ツヤ感を抑え、落ち着いた雰囲気を出します。

グレイスホワイト柄 マット仕様

#### >>アクセントパネル



ウォールナット マット仕様



メイプル マット仕様



モザイク硝子ブルー 鏡面仕様

	品名	品番	定価
全周/周囲パネル	グレイスホワイト	PE	標準仕様
アクセントパネル	ウォールナット	LB	Ⓣ11,500円
	メイプル	JB	
	モザイク硝子ブルー	KC	

#### >>フラッグストーンフロア



同一方向のシンプルなグリッドパターンでお掃除簡単。表面の微細な凹凸で乾きやすく、滑りにくい床です。

#### >>さっと排水目皿



おそうじしやすい「さっと排水目皿」。髪の毛が集まりやすく捨てやすい形状のヘアキャッチャーに変わりました。

# 住実トイレセット

標準機能を重視したシンプルなベーシックトイレ



**BM** -basic model toilet-  
ビーエム

## ■ 特長



**>>水ハネを防ぐ**  
ハイバックデザイン  
壁への水はねを防ぐハイバックガードデザイン。日頃のお手入れを軽減できます。



**>>汚れを落ちやすく**  
Gコート加工  
ガラス質の透明な釉薬で表面のマイクロレベルの凸凹をつるつるに、ついた汚れも落ちやすく。

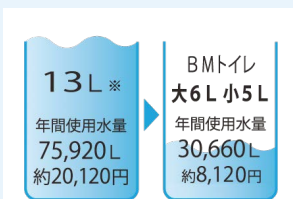

**>>節水6L対応**※  
13L便器と比べ4人家族で1日に使う水量を約半分以上の59%もカット。水道料金は年間で約12,000円もお得です。

※試算条件:4人家族を想定年間使用日数365日家族4人(男性2人・女性2人)  
大1回/日・人、小3回/日・人 省エネ・防犯住宅推進アプローチブックより。  
水道代265円/m<sup>3</sup> (一社)日本バルブ工業会より。料金単価は、消費税10%込み

## ■ 便座特長



本体操作部



ステンレスノズル



縁の出っ張りでおさえる

飛散りガード



スムーズフォルム

### 便座機能一覧

おしり洗浄	ビデ洗浄	リズム洗浄	暖房便座	ステンレスノズル	抗菌加工 (着座面・ノズル)	おまかせ節電
着座センサー	便座 ワンタッチスライド	飛び散りガード	便ふた ソフト閉止	ノズル クリーニング	便ふた 簡単着脱	節電8時間 切タイマー

一般地			
品名	品番	仕様	定価
BM便器	SC8024-SGAJTBCW1	床下排水 (200mm)	オープン
タンク	SV2002-1EHJTBCW1	手洗付	
温水洗浄便座	JCS-610ENNBW1	本体操作・ 脱臭なし	

寒冷地			
品名	品番	仕様	定価
BM便器	SC8024-SGCJTBCW1	床下排水 (200mm)	オープン
タンク	SV2002-1EYJHJTBCW1	手洗付・ 水抜き	
温水洗浄便座	JCS-610ENNBW1	本体操作・ 脱臭なし	